



## Vacanza<sup>®</sup> Series.

2025 BRUKSANVISNING 50 Hz



# VÄLKOMMEN



Watkins Wellness® gratulerar dig till ditt beslut att skaffa det bästa spabadet på marknaden ... Välkommen till den växande gruppen av ägare till Caldera®-spabad.

## Bruksanvisning

Denna bruksanvisning ger information om användning och allmän skötsel av ditt nya spabad i **VACANZA**-serien. Vi rekommenderar att du tar dig tid att noggrant läsa igenom alla avsnitt. Förvara bruksanvisningen så att den finns till hands för senare bruk.

Om du har några som helst frågor som gäller uppställning, användning eller skötsel av ditt spabad kan du kontakta din auktoriserade **CALDERA**-återförsäljare. Där finns utbildad personal som känner till produkten och de frågor som kan uppstå för nya spabadägare. Med hjälp av deras expertis kommer du att kunna njuta till fullo av ditt nya **CALDERA**-spabad.

Etiketten med serienumret/identifieringen är placerad inuti maskinutrymmet på ditt **CALDERA**-spabad. Serienumret ska även finnas dokumenterat på leveranskvittot från din återförsäljare.

**VIKTIGT:** Watkins Wellness förbehåller sig rätten att ändra specifikationerna och/eller utformning utan föregående meddelande och utan att detta medför några förpliktelser.

INKÖPSDATUM: \_\_\_\_\_

INSTALLATIONSdatum: \_\_\_\_\_

ÅTERFÖRSÄLJARE: \_\_\_\_\_

ADRESS: \_\_\_\_\_

TELEFON: \_\_\_\_\_

SPABADMODELL/SERIENUMMER: \_\_\_\_\_

LOCKETS SERIENUMMER: \_\_\_\_\_

MODEL: PALATINO  
SERIES: VACANZA  
SERIAL: PLT25E119XXXX  
RATINGS: 240V, 50Hz, 20A



LISTED SELF CONTAINED SPA  
1280 Park Center Dr., Vista, CA 92081  
Watkins Manufacturing Corp.

PLT25E119XXXX  
PLT25E119XXXX  
PLT25E119XXXX  
PLT25E119XXXX  
PLT25E119XXXX

**OBSERVERA:** Detta är ett exempel. Etiketten på ditt spabad innehåller annan information. Drag av översta dekalen och placera den här.

I de flesta städer och kommuner krävs tillstånd för installation av strömkretsar eller konstruktion av strukturer utomhus (däck och paviljonger). Dessutom har vissa kommuner antagit standarder för bostadshus som innebär krav på stängsel och/eller självstängande grindar som förhindrar oönskad åtkomst till en pool (eller spabad) för barn under 5 år. Ditt **CALDERA**-spabad är utrustat med ett låsbart lock som uppfyller kraven i standarden ASTM F1346-91 för säkerhetslock, vilket innebär att det vanligtvis är undantaget från de flesta stängselkrav. Din lokala byggnadsnämnd brukar vanligen informera om eventuella gällande stängselkrav i samband med att tillstånd för elinstallation ges. Din **CALDERA**-återförsäljare kan ge information om vilka tillstånd som kan krävas.

# INNEHÅLLSFÖRTECKNING

## SÄKERHETSINFORMATION

VIKTIGA SÄKERHETSINSTRUKTIONER .....	1
VIKTIGA ANVISNINGAR ANGÅENDE SPABADET .....	3

## INSTALLATION

FÖRBEREDELSE AV UPPSTÄLLNINGSPLETSEN .....	4
INSTALLATION UTOMHUS OCH PÅ UTEPLATS .....	4
INSTALLATION PÅ ALTAN/TRÄDÄCK .....	4
INSTALLATION INOMHUS/I KÄLLARE .....	4
NIVELLERINGSFÖRBEREDELSE FÖR SPABAD .....	4
INSTALLATION AV SPABADETS LOCK .....	5
ÅTKOMST VID LEVERANS .....	5

## KRAV AVSEENDE ELEKTRICITET

ELEKTRICITET .....	12
--------------------	----

## KOMMA I GÅNG

SPABADFUNKTIONER, MODELLERNA PALATINO™, MARINO™, VANTO™, CAPITOLO™ OCH CELIO™ .....	13
SPABADFUNKTIONER, MODELLEN AVENTINE™ .....	14
HYDRO-JETSTRÅLAR .....	15
SNABBSTARTANVISNINGAR .....	15
UPPSTART .....	16
MASKINUTRYMMET .....	17

## BRUKSANVISNING

KONTROLLPANELEN .....	18
RENGÖRINGSLÄGE .....	19
VERKTYGSMENY .....	19
FRESHWATER SALT SYSTEM .....	20
LJUDMENY (TILLVAL) .....	21

## JETSTRÅLEMENYER

PALATINO .....	23
MARINO .....	23
CAPITOLO .....	24
CELIO .....	24
VANTO .....	25
AVENTINE .....	25

## VATTENKVALITET OCH -UNDERHÅLL

GRUNDLÄGGANDE INFORMATION .....	26
SÅ HÄR TILLSÄTTER DU KEMIKALIER I VATTNET .....	26
GRUNDLÄGGANDE INFORMATION OM VATTENUNDERHÅLL .....	27
VATTENUNDERHÅLLSPROGRAM FÖR CALDERA-SPABAD .....	28
VANISHING ACT-ANVÄNDNING .....	29
SPABADETS SKÖTSEL NÄR DU ÄR BORTREST .....	30
VATTENTERMINOLOGI .....	31

## SKÖTSEL OCH UNDERHÅLL AV SPABADET

INSTRUKTIONER FÖR TÖMNING OCH PÅFYLLNING .....	32
FÖRHINDRA FRYSNING .....	32
FÖRBEREDA SPABADET FÖR VINTERN .....	32
FILTERSYSTEM .....	33
BORTTAGNING OCH RENGÖRING AV FILTERPATRONER (ALLA MODELLER UTOM AVENTINE) .....	33
BORTTAGNING OCH RENGÖRING AV FILTERPATRONER (FÖR MODELLEN AVENTINE) .....	34
SKÖTSEL AV SPABADETS KUDDAR .....	34
SKÖTSEL AV INSIDAN .....	34
SKÖTSEL AV ECOTHECH™-SARGEN .....	34
SKÖTSEL AV SPABADETS LOCK .....	35

## SERVICEINFORMATION

ALLMÄN INFORMATION .....	36
JORDFELSBRYTARE (RCD) OCH ÖVERHETTINGSTERMOSTAT .....	36
DIVERSE SERVICEINFORMATION .....	36
ÅTGÄRDER SOM OGILTIGFÖRKLARAR GARANTIN .....	37
ANSVARSRISKRIVNINGAR .....	37
KUNDSERVICE .....	37
FELSÖKNING .....	37
ANVISNINGAR FÖR ATT AVLÄGSNA LUCKPANELEN .....	38
SPABADSSPECIFIKATIONER .....	39

# SÄKERHETSINFORMATION

## VIKTIGA SÄKERHETSINSTRUKTIONER

### (LÄS OCH FÖLJ ALLA INSTRUKTIONER)

#### UNDBIK RISKER FÖR BARN

##### FARA – DRUNKNINGSRISK FÖR BARN

- **DRUNKNINGSRISK FÖR BARN.** Var extremt noga med att se till att barn inte oövakade kan komma åt spabadet. Undvik olyckor genom att säkerställa att barn inte kan använda spabadet utan att vara konstant övervakade.

##### VARNING

- Minska risken för personskador genom att inte låta barn använda denna produkt om de inte är konstant och noga övervakade.
- Minska risken för personskada genom att följa rekommendationen att använda lägre vattentemperaturer för yngre barn. Barn är särskilt känsliga för varmt vatten.
- Denna produkt ska inte användas av personer (inklusive barn) med nedsatt fysisk, sensorisk eller mental förmåga eller som saknar erfarenhet och kunskap, såvida de inte övervakas eller utbildas.

#### VAD DU SKA GÖRA:

- Se noga till att du alltid låser bamsäkerhetslåsen efter att spabadet använts, för dina barns säkerhet. Varje CALDERA-spabad är utrustat med ett låsbart lock som uppfyller kraven i ASTM F1346-91-standarden för säkerhetslock.
- Testa vattentemperaturen med handen innan du låter barnet stiga ner i badet, så att du är säker på att temperaturen är behaglig. Barn är särskilt känsliga för varmt vatten.
- Påminn barnen om att våta ytor kan vara väldigt hala. Se till att barnen är försiktiga när de stiger ner i eller upp ur spabadet.

#### VAD DU INTE SKA GÖRA:

- Låt inte barnen klättra upp på spabadlocket.
- Låt inte barnen vara i spabadet utan övervakning.

#### UNDBIK RISKEN FÖR ELSTÖTAR

##### *Risk för elstöt*

- Anslut utrustningen endast till en jordad strömkälla. Spabadet måste vara anslutet till en jordfelsbrytare (RCD). Watkins Wellness levererar inte någon jordfelsbrytare tillsammans med spabadet. Dessutom ska jordfelsbrytaren vara VDE-märkt och godkänd av en behörig elektriker, följ alla lokala förordningar och använd 16 ampere med maximal utlösning på 30 milliampere. Kontakta din auktoriserade återförsäljare av spabad.

##### VARNING

- Testa alltid jordfelsbrytaren före varje användning av spabadet. Om jordfelsbrytaren inte fungerar är spabadet inte korrekt jordat. Detta kan leda till elektrisk stöt. Koppla bort strömmen från spabadet tills felet har identifierats och åtgärdats.
- Nätsladden får inte grävas ned. En nedgrävd nätsladd kan leda till död eller orsaka allvarliga personskador på grund av elstöt om inte en kabel särskilt avsedd för nedgrävning används, eller om man råkar gräva i området.

##### VARNING

- Reparera skadade nätsladdar omedelbart så att risken för elstöt minskas. Om skadade sladdar inte omedelbart repareras kan det leda till elstöt som kan orsaka död eller allvarliga personskador
- För att undvika risker p.g.a. av att överhettningsskyddet oavsiktligt återställs får produkten inte strömförsörjas via en extern strömbrytare, som t.ex. en timer, eller anslutas till en strömkrets som regelbundet slås på och av automatiskt.
- En jordterminal (av typen krimpkontakt) tillhandahålls på kontrollboxen inne i enheten för att tillåta anslutning av en minst Nr. 8,4 mm<sup>2</sup> ledare helt av koppar mellan denna punkt och metallutrustning, metallvattenrör, metallhus på elutrustning eller skyddsror inom 1,5 m avstånd från enheten enligt vad som krävs för att följa lokala föreskrifter. Om spabadet är uppställt på en platta av armerad betong bör armeringsjärnen också vara förbundna med jordterminalen.
- Ditt spabad måste utrustas med en jordfelsbrytare med utlösningströmsgräns på högst 30 mA i en elektrisk underpanel.

#### FARA: RISK FÖR ELSTÖT

- Installera med minst 1,5 m avstånd från alla metallytor. Ett spabad får installeras inom ett avstånd på 1,5 m (5 fot) från en metallyta om varje metallyta är permanent ansluten via en solid kopparledare på minst 6 mm<sup>2</sup> till jordledaren på den terminalbox som medföljer för detta ändamål.
- Elektriska apparater, som lampor, telefoner och radio- och TV-apparater, får inte förekomma inom ett avstånd på 1,5 m (5 fot) från ett spabad. Om säkerhetsavståndet inte upprätthålls kan det leda till elstöt som kan vara dödande eller orsaka allvarliga personskador, ifall apparaten ramlar ner i spabadet.

#### VAD DU SKA GÖRA:

- Säkerställ att ditt spabad är korrekt anslutet till nätströmmen - anlitad behörig yrkesperson.
- Koppla bort spabadet från strömförsörjningen innan badet töms eller elektriska komponenter servas.
- Testa jordfelsbrytaren innan varje användning.

#### VAD DU INTE SKA GÖRA:

- Du ska inte använda spabadet med luckan till maskinutrymmet avtagen.
- Placera inte elektriska apparater på närmre avstånd än 1,5 m från spabadet.
- Använd inte förlängningssladd för att ansluta spabadet till strömkällan. Det är inte säkert att förlängningssladden är korrekt jordad och anslutningen innebär därför risk för elstöt. Förlängningssladdar kan orsaka spänningsfall, vilket medför att jetpumpmotor överhettas och skadas.
- Försök inte att öppna den elektriska kontrollboxen. Den innehåller inga delar som kan servas av användaren.

## RISKER ATT UNDVIKA

### **FARA: RISK FÖR PERSONSKADA**

- Minska risken för personskada genom att INTE avlägsna suganslutningarna (filterstigröret) i filterutrymmet.
- Storleken på spabadets suganslutningar är anpassad för att överensstämma med det specifika vattenflöde som pumpen åstadkommer. Ersätt aldrig en sugkoppling med en som är klassad för ett lägre flöde än vad som är markerat på den ursprungliga sugkopplingen.
- Det finns alltid en risk för att halka eller ramla. Kom ihåg att våta ytor kan vara väldigt hala. Var försiktig när du kliver ner i eller upp ur spabadet.
- Använd aldrig spabadet om suganslutningarna är trasiga eller saknas.
- Personer med infektionssjukdomar ska inte använda spabadet.
- Håll alla lösa föremål på klädsel, långt hår och nedhängande smycken borta från roterande jetstrålar och andra rörliga delar.

### **ÖKADE BIVERKNINGAR AV LÄKEMEDEL**

- Om man tar droger eller dricker alkohol kan man förlora medvetandet och riskera att drunkna.
- Personer som tar läkemedel bör rådfråga en läkare innan de använder spabad. Vissa läkemedel kan göra att man blir slö, medan andra kan påverka hjärtfrekvensen, blodtrycket och blodcirkulationen.
- Personer som tar läkemedel som gör att man blir slö, exempelvis lugnande medel, antihistaminer och/eller blodförtunnande medel, ska inte använda spabadet.

### **HÄLSOPROBLEM SOM KAN PÅVERKAS AV SPABAD**

- Gravida kvinnor bör rådfråga en läkare innan de använder spabad.
- Personer med kraftig fetma, tidigare eller aktuella hjärtproblem, högt eller lågt blodtryck, problem med blodcirkulationen eller diabetes bör rådfråga en läkare innan de använder spabad.

### **ÖRENT VATTEN**

Håll vattnet rent och hygieniskt med hjälp av rätt kemisk skötsel. Rekommenderade nivåer för ditt CALDERA-spabad:

Fritt klor: 1,0–3,0 ppm	Total alkalitet: 40–120 ppm
Vattnets pH-värde: 7,2–7,8	Kalkhalt/hårdhet: 75–150 ppm

Se avsnittet om vattenkvalitet och -underhåll för fullständiga anvisningar.

**VIKTIGT:** Låt jetpumpen gå i minst tio minuter efter det att du tillsatt NÅGRA SOM HELST vattenkemikalier för spabadet till filterutrymmet.

Rengör filterpatronen en gång i månaden för att avlägsna skräp och mineralansamlingar. Dessa kan försämra vattenmassagejetstrålarna, begränsa flödet eller utlösa överhettningstermostaten, varvid hela spabadet slås ifrån.

### **UNDVIKA RISKEN FÖR ÖVERHETTNING (HYPERTERMI)**

Om man vistas länge i hett vatten kan det leda till ÖVERHETTNING (HYPERTERMI), ett farligt tillstånd som uppstår när kroppens inre temperatur blir högre än normalt (37 °C). Symtomen vid överhettning är bl.a. att man är omedveten om den annalkande faran, att man inte upplever hettan, inte inser att man behöver stiga upp ur spabadet eller är fysiskt oförmögen att komma upp ur badet, fosterskador hos gravida kvinnor och medvetlöshet med åtföljande drunkningsrisk.

### **VARNING**

Användning av alkohol, droger eller läkemedel kan kraftigt öka risken för livshotande överhettning i bubbelpooler och spabad.

### **MINSKA RISKEN FÖR PERSONSKADA**

- Vattnet i spabadet ska aldrig överstiga 40 °C. Vattentemperaturer mellan 38 °C och 40 °C anses vara säkra för en frisk vuxen person. Lägre vattentemperaturer rekommenderas vid användning under längre tid (längre än tio minuter) och för barn i yngre åldrar. Långvarig användning kan orsaka överhettning.
- Gravida eller möjligen gravida kvinnor ska begränsa temperaturer i spabadet till 38 °C. Underlåtande att göra det kan leda till permanent personskada för barnet.
- Använd inte spabadet omedelbart efter ett ansträngande träningspass.

### **UNDVIKA RISKEN FÖR BRÄNNSKADA**

- För att minska risken för personskada ska du mäta vattentemperaturen med en exakt termometer innan du stiger ner i spabadet.
- Testa vattentemperaturen med handen innan du stiger ner i badet, så att du är säker på att temperaturen är behaglig.

### **SÄKERHETSDEKAL**

Varje CALDERA-spabad levereras med en SÄKERHETSSKYLT som ingår i köparens paket. Skylden, som är ett nödvändigt villkor i produktförteckningen, skall vara permanent installerad där den är synlig för spabadets användare. För att erhålla extra SÄKERHETSSKYLTAR ska du kontakta din CALDERA-återförsäljare och fråga efter reservdel nr 70798.

# VIKTIGA ANVISNINGAR ANGÅENDE SPABADET

Följande text innehåller viktiga anvisningar om spabadet och vi rekommenderar starkt att du läser och följer dem.

## VAD DU SKA GÖRA:

- Använd och lås locket när spabadet inte används, oavsett om det är fullt med vatten eller tomt.
- Följ rekommendationerna avseende skötsel och underhåll av spabadet i denna manual.
- Använd endast godkända tillbehör och sådana kemikalier och rengöringsmedel som rekommenderas för spabad.

## GÖR INTE SÅ HÄR:

- Lämna inte ditt **CALDERA**-spabad i solen utan vatten eller påsatt lock. Exponering för direkt solsken kan medföra påfrestningar på karetets material.
- Rulla eller skjut inte spabadet på sidan. Det kan skada sidmaterialet. Lyft och dra inte locket genom att hålla i lockets låsbara stroppar. Locket ska alltid lyftas och bäras genom att hålla i handtagen.
- Försök inte att öppna den elektriska kontrollboxen. Den innehåller inga delar som kan servas av användaren. Om kontrollboxen öppnas av ägaren till spabadet upphävs garantin. Gå noga igenom stegen som beskrivs i avsnittet Felsökning om problem uppstår vid användningen. Kontakta din auktoriserade **CALDERA**-återförsäljare om du inte själv kan lösa problemet. Många problem kan enkelt diagnostiseras per telefon av en auktoriserad servicetekniker.

## SPABADETS KAR

Ditt **CALDERA**-spabad har ett kar i akryl. Smuts och fläckar fastnar normalt inte på karetets yta. En mjuk trasa kan användas för att enkelt avlägsna smuts. De flesta hushållskemikalier kan skada spabadets kar (se detaljerad information om rengöringsmedel nedan). Skölj alltid bort allt rengöringsmedel från karet med rent vatten.

### VIKTIGT:

1. Följande produkter är de ENDA godkända rengöringsmedlen för **CALDERA**-spabadkaret: rent vatten, **CALDERA** Spa Shine eller Soft Scrub<sup>®</sup>. Användning av alkohol eller andra hushållsrengöringsmedel än de som angivits här för rengöring av karet rekommenderas INTE. Rengöringsprodukter som innehåller slipmedel, såsom Simple Green<sup>®</sup>, Windex<sup>®</sup> eller Spa Mitt, eller lösningsmedel får INTE användas eftersom de skadar karytan. ANVÄND ALDRIG STARKA KEMIKALIER! Skador på karet som orsakats av starka kemikalier omfattas inte av garantin. Skölj alltid bort allt rengöringsmedel från karet med rent vatten.
2. Järn och koppar i vattnet kan missfärga karet om det inte åtgärdas. Fråga din **CALDERA**-återförsäljare om ett medel mot missfärgning och avlagringar som kan användas om vattnet i ditt spabad har hög halt av lösta mineraler. (Watkins rekommenderar Stain & Scale Defense.)
3. Håll samtliga rengöringsmedel utom räckhåll för barn och var försiktig när du använder dessa medel.

# SPARA DESSA INSTRUKTIONER.

# INSTALLATION

## FÖRBEREDELSE AV UPPSTÄLLNINGSPLATSEN

Du har antagligen redan valt ut en plats för ditt nya spabad, antingen inom- eller utomhus, på en uteplats eller ett däck. Se till att kontrollera följande:

- Placera alltid spabadet på en stabil och horisontell, plan yta. Ett fyllt spabad kan väga en hel del. Säkerställ att platsen du valt håller för vikten av ett fyllt spabad.
- Glöm inte att justera spabadet så att det står vågrätt innan du fyller det. (Se Förberedelse för nivellering av spabadet.)
- Placera maskinutrymmet, som innehåller alla elektriska komponenter, på en plats där vattnet rinner bort ifrån det. Om vatten kommer in i maskinutrymmet kan elektroniken skadas eller så kan det göra att husets dvärgbrytare utlöses.
- Se till att dvärgbrytaren i underpanelen är lättåtkomlig.
- Se också till att maskinutrymmet är åtkomligt för skötsel och periodiskt underhåll av spabadet.

⚠ **WARNING: Skador på komponenterna i spabadets maskinutrymme eller interna rörsystem som orsakats av angrepp av gnagare omfattas INTE av garantin!**

## INSTALLATION UTOMHUS OCH PÅ UTEPLATS

Oavsett var du installerar ditt nya spabad är det viktigt att det står på en solid grund. Strukturella skador på spabadet som orsakas av felaktig installation eller placering på olämpligt underlag täcks inte av spabadets begränsade garanti.

Om du installerar spabadet utomhus rekommenderar vi att det ställs på en platta av armerad betong som är minst 10 cm tjock. Armeringsstången eller -nätet i plattan skall vara fixerat med vajer.

## INSTALLATION PÅ DÄCK

För att vara säker på att däcket håller för ditt spabad måste du känna till däckets maxbelastning. Rådfråga en behörig snickare eller byggnadsingenjör. I specifikationstabellen på bruksanvisningens baksida hittar du vikten på ditt spabad med vatteninnehåll och badande personer. Vikten per kvadratmeter får inte överskrida byggstrukturens nominella belastningskapacitet, eftersom det kan leda till allvariga strukturskador.

## INSTALLATION INOMHUS/I KÄLLARE

Var medveten om att vissa särskilda krav gäller vid placering av spabadet inomhus. Vatten ansamlas runt omkring badet, så golvmaterialet måste kunna ge gott grepp när det är vått. Adekvat avrinning är absolut nödvändigt för att förhindra ansamling av för mycket vatten runt spabadet. Om ett nytt rum byggs för spabadet rekommenderas att ett avlopp läggs in i golvet. Luftfuktigheten ökar förstås med spabadet inomhus. Vatten kan tränga in i trästrukturer och orsaka svamp, mögel eller andra problem. Kontrollera effekterna av den ökade luftfuktigheten på exponerat trä, papper osv. i rummet. För att minimera dessa effekter är det bäst att se till att badutrymmet förses med god ventilation. En arkitekt kan hjälpa dig att avgöra om ytterligare ventilation måste installeras.

**CALDERA**-spabad är utrustade med en mantel kring jetpumpen för att ta bort värme från maskinutrymmet. Lokalisera denna ventil och se till att den inte är blockerad av något, inklusive mattor.

Din **CALDERA**-återförsäljare kan ge information om bestämmelser för bostadshus och byggstandarder som gäller där du bor.

⚠ **WARNING: Utrymmet omkring spabadet måste hållas väl ventilerat när badet installeras inomhus eller i ett avgränsat utrymme.**

Otillräcklig ventilation omkring spabadet kan orsaka en onormalt hög

koncentration av bakteriefragment och/eller av de kemikalier som används i spabadet. Dessa luftburna kemikalier och/eller bakteriefragment kan komma att inandas och ge upphov till andningssvårigheter eller lungskador hos vissa personer som lider av nedsatt immunförsvar eller luftvägsinfektioner. Sök snarast läkare om du eller andra badare drabbas av ett sådant tillstånd.

Förutom ovanstående anvisningar ska spabadet även göras rent och underhållas ordentligt, enligt följande:

- Följ alla förfaranden i denna bruksanvisning och de tryckta anvisningarna på alla kemikalieförpackningar för vattenvård.
- Testa vattnet regelbundet för att kontrollera halterna av desinfektionsmedel, pH-värdet samt andra vattenvårdskrav.
- Töm, rengör och fyll ditt spabad med nytt vatten enligt ett regelbundet schema och enligt anvisningarna i denna bruksanvisning.
- Rengör filtret minst en gång i månaden.
- Kontrollera att cirkulationen i hela spabadets vattensystem är fullgod.
- Be badarna att duscha innan de stiger ner i spabadet.

## FÖRBEREDELSE INFÖR NIVELLERING AV SPABADET

Betong med 1,5 cm lutning per 3 m (0,5" per 10") är att föredra så att regnvatten och vatten som spills avleds och inte skapar pölar under spabadet (vatten under spabadet under längre tidsperioder kan leda till att träet ruttnar). Andra alternativ är tegelsten, trädgårdsplattor eller block.

Det är viktigt att notera att mjuka ytor, även när trädgårdsplattor används för att jämnt distribuera spabadets vikt, har en tendens att sätta sig, vilket leder till ett ojämnt spabad.

**OBS!** Om du placerar spabadet på gräs eller jord kan detta öka mängden skräp som oavsiktligt hamnar i badvattnet och det kan orsaka skada på utrustningen samt spabadets yta, vilket inte täcks av garantin.

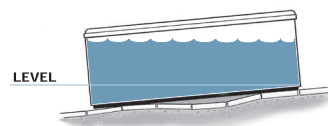
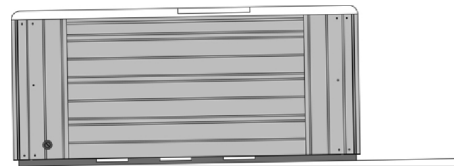

## INSTALLATION AV SPABADETS LOCK

1. Placera locket rätvinkligt på spabadet.
2. Placera spännlåsen som medföljer locket på sidan av spabadet så att de lätt kan nås med lockets spännremmar. Tillåt ca 1,3–2 cm slack i remmarna så att det är enkelt att sätta i remmarna i låsen och för att kompensera för eventuell krympning vid kallt väder.
3. Fäst låsen med de medföljande skruvarna och sätt i lockets spännremmar i låsen.

**OBS!** Genom att låta locket ligga på när spabadet inte är i bruk reduceras värmarens driftstid, vilket därmed minimerar driftskostnaderna.

Ditt CALDERA-spabad har testats ingående under tillverkningen för att säkerställa att det är tillförlitligt och kommer att fungera tillfredsställande under lång tid. En liten mängd vatten kan ha blivit kvar i rörsystemet efter testningen och kan eventuellt ha lämnat efter sig fläckar på karet eller utsidan före leverans. Torka rent spabadets kar med en mjuk trasa innan du fyller det. Följande anvisningar måste läsas och följas exakt för att igångsättningen och påfyllningen ska lyckas.

## ÅTKOMST VID LEVERANSEN

**OBSERVERA:** Det kan bli nödvändigt att ge mer fritt utrymme ovanför om spabadet ska rullas upp eller ner på en lutning eller flyttas upp eller ner för en trappa.

Använd informationen i tabellen för att avgöra kraven på åtkomst till önskad plats. Det kan bli nödvändigt att ta bort en grind, delar av ett staket eller andra flyttbara hinder för att kunna rulla spabadet till installationsplatsen.

Det krävs en kran om spabadet måste tas bort från vagnen för att flyttas över en mur (därför att inkörsporten är för smal, takskägget är för lågt, hörnet är för snävt eller trappan är för brant). Oroa dig inte!

Kranen har en lastbilsmonterad bom som får plats på din infart. En licensierad och försäkrad operatör är ansvarig för driften. Mot en kostnad kommer kranoperatören att lyfta ditt spabad över väggar, byggnader och/eller andra hinder och placera det så nära installationsplatsen som möjligt. CALDERA-spabadets leveranspersonal övervakar kranleveransen och slutför installationen av ditt spabad.

**OBS!** Om leveransen av spabadet kräver användning av en kran, måste du eventuellt betala för denna tjänst när leveransen är klar.

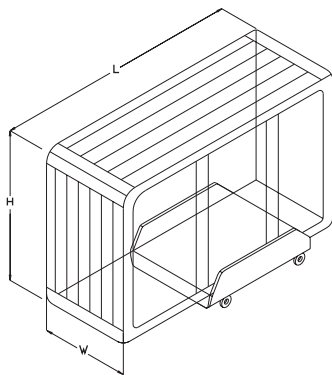

## INSTALLATION AV LOCKET

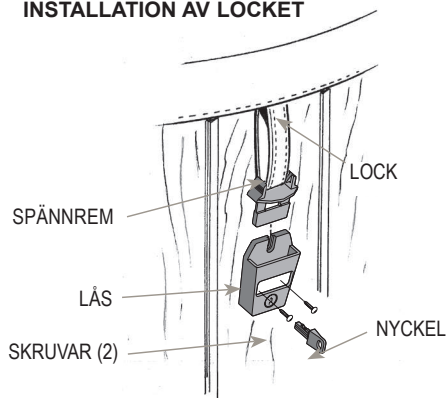

### FARA. SKADERISK.

- Lämna aldrig spabadet utan lock och oövervakat.
- Lämna aldrig spabadetslocket olåst.
- Du ska inte stå, sitta eller ligga på locket.

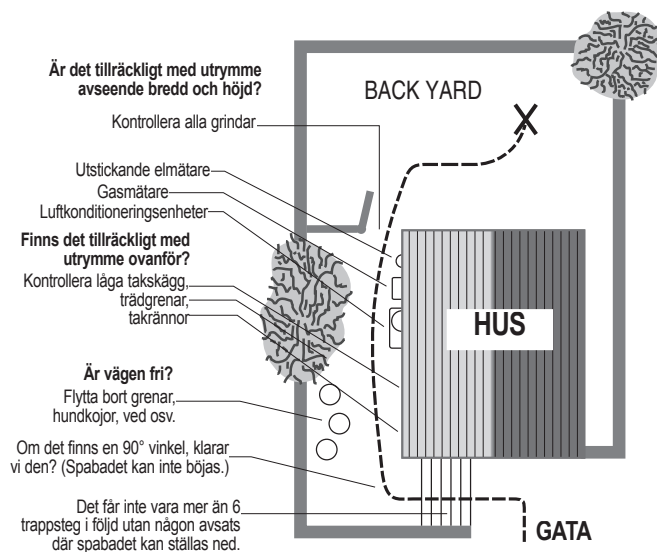

## SPABADETS MÅTT

Modell	Bredd (B)	Längd (L)	Höjd (H)
PALATINO	98 cm 38.5"	226 cm 89"	226 cm 89"
MARINO	91 cm 36"	213 cm 84"	213 cm 84"
VANTO	91 cm 36"	213 cm 84"	213 cm 84"
CAPITOLO	84 cm 33"	208 cm 82"	208 cm 82"
CELIO	74 cm 29"	213 cm 84"	165 cm 65"
AVENTINE	74 cm 29"	163 cm 64"	163 cm 64"

# PALATINO

**OBSERVERA:** Alla mått är ungefärliga. Mät ditt spabad innan du fattar avgörande beslut angående design eller tillvägagångssätt.

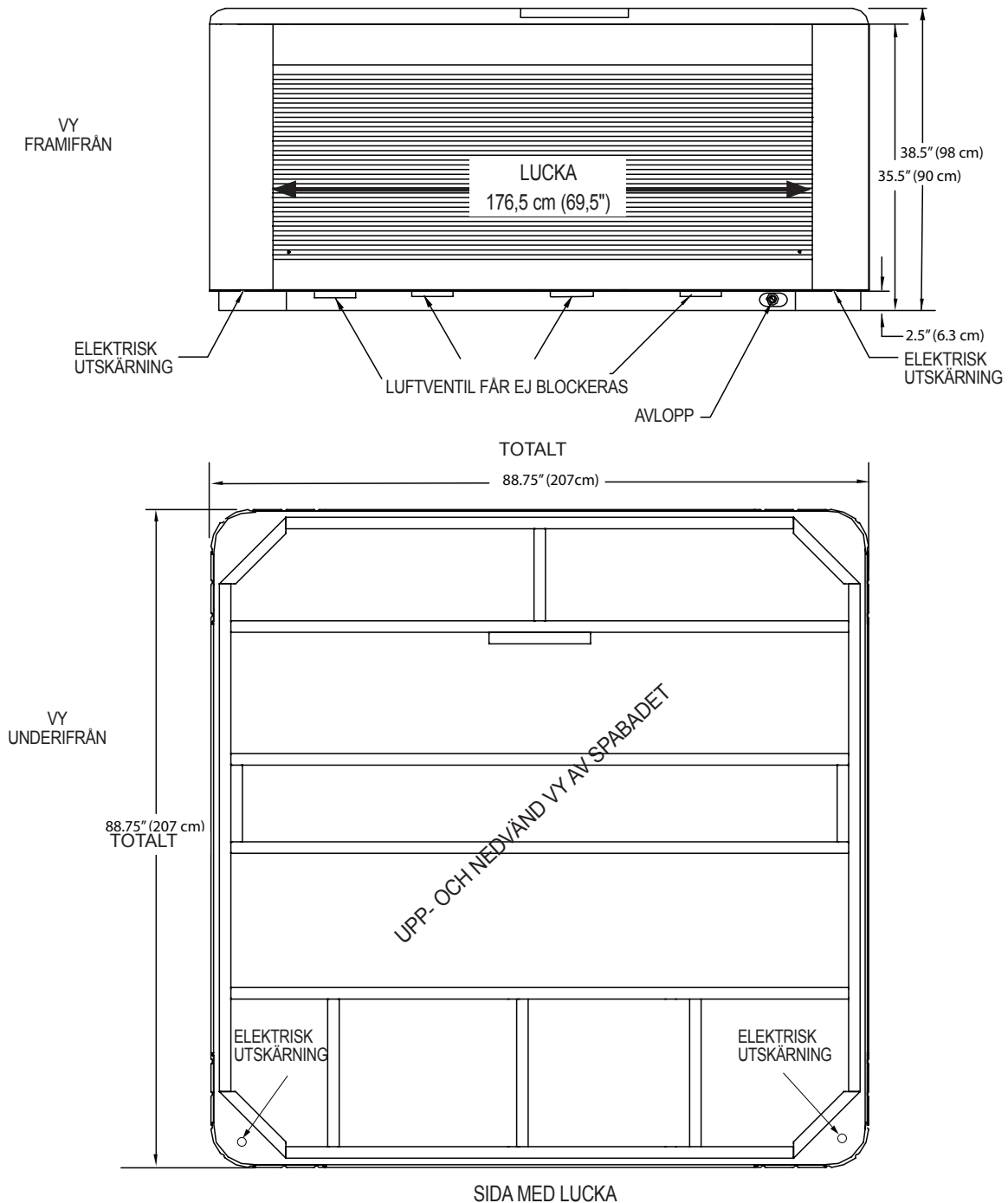

**OBS!** Watkins Wellness rekommenderar att spabadet **PALATINO** installeras på en minst 10 cm tjock förstärkt betongplatta eller stabilt däck som kan bära den "dödvikt" som anges i spabadets specifikationer.

**VIKTIGT:** **PALATINO** får inte ha någon typ av mellanlägg.

# MARINO

**OBS!** Alla dimensioner är ungefärliga. Mät ditt spabad innan du fattar avgörande beslut angående design eller tillvägagångssätt.

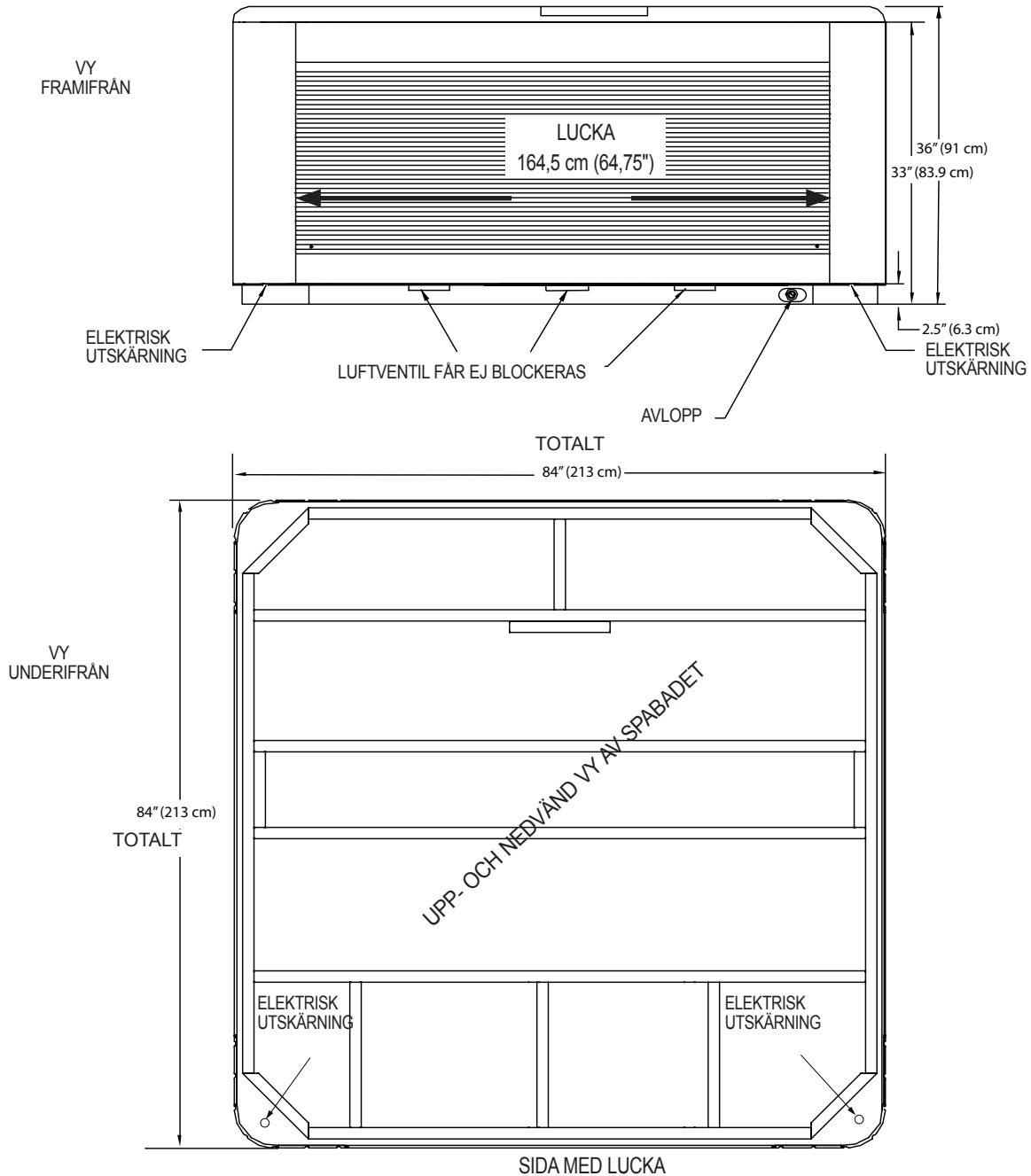

**OBS!** Watkins Wellness rekommenderar att spabadet **MARINO** installeras på en minst 10 cm tjock förstärkt betongplatta eller stabilt däck som kan bära den "dödvikt" som anges i spabadets specifikationer.

**VIKTIGT:** PALATINO får inte ha någon typ av mellanlägg.

# VANTO

**OBSERVERA:** Alla mått är ungefärliga. Mät ditt spabad innan du fattar avgörande beslut angående design eller tillvägagångssätt.

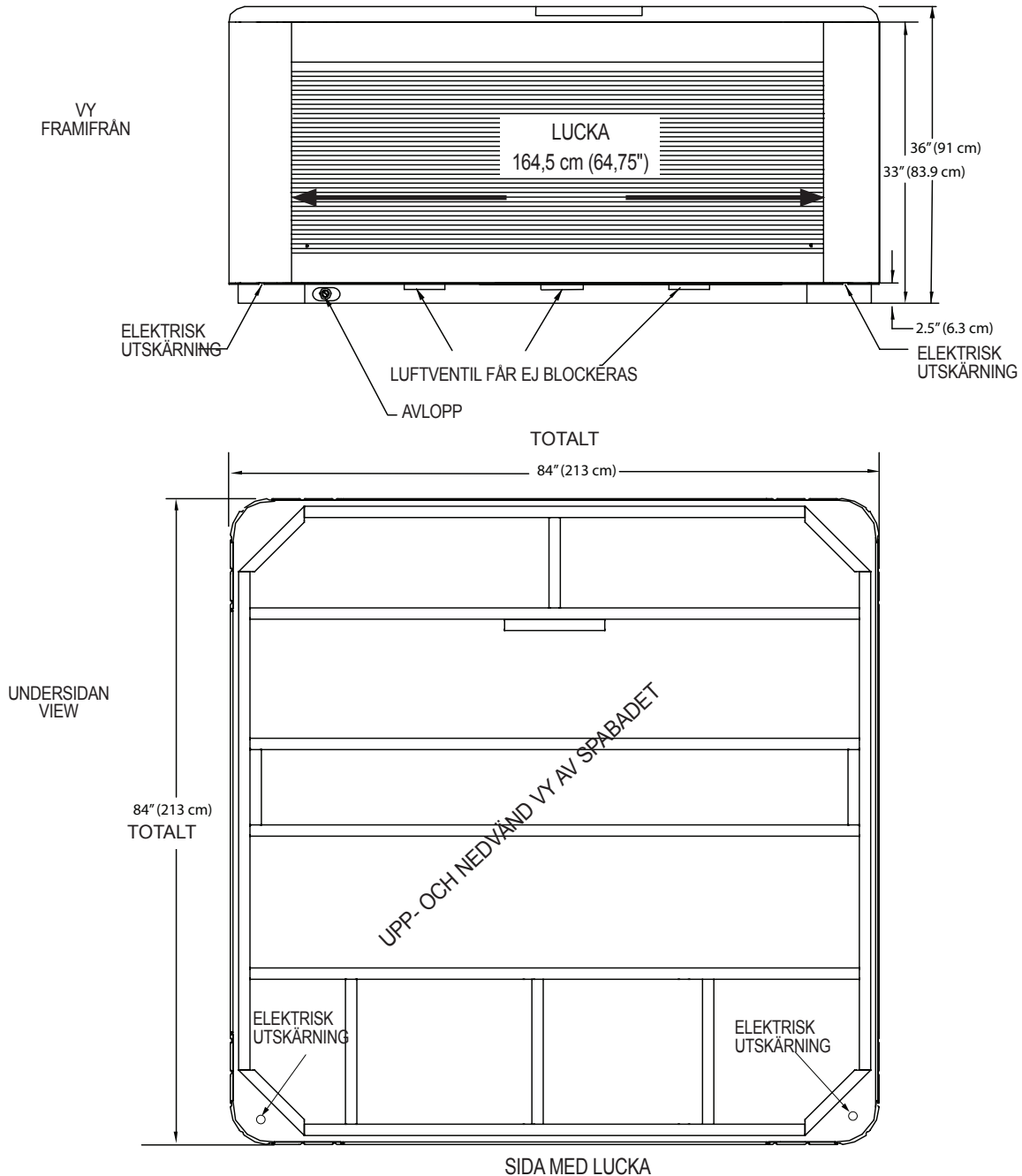

**OBS!** Watkins Wellness rekommenderar att spabadet **VANTO** installeras på en minst 10 cm tjock förstärkt betongplatta eller stabilt däck som kan bära den "dödvikt" som anges i spabadets specifikationer.

**VIKTIGT:** **VANTO** får inte ha någon typ av mellanlägg.

# CAPITOLO

**OBS!** Alla dimensioner är ungefärliga. Mät ditt spabad innan du fattar avgörande beslut angående design eller tillvägagångssätt.

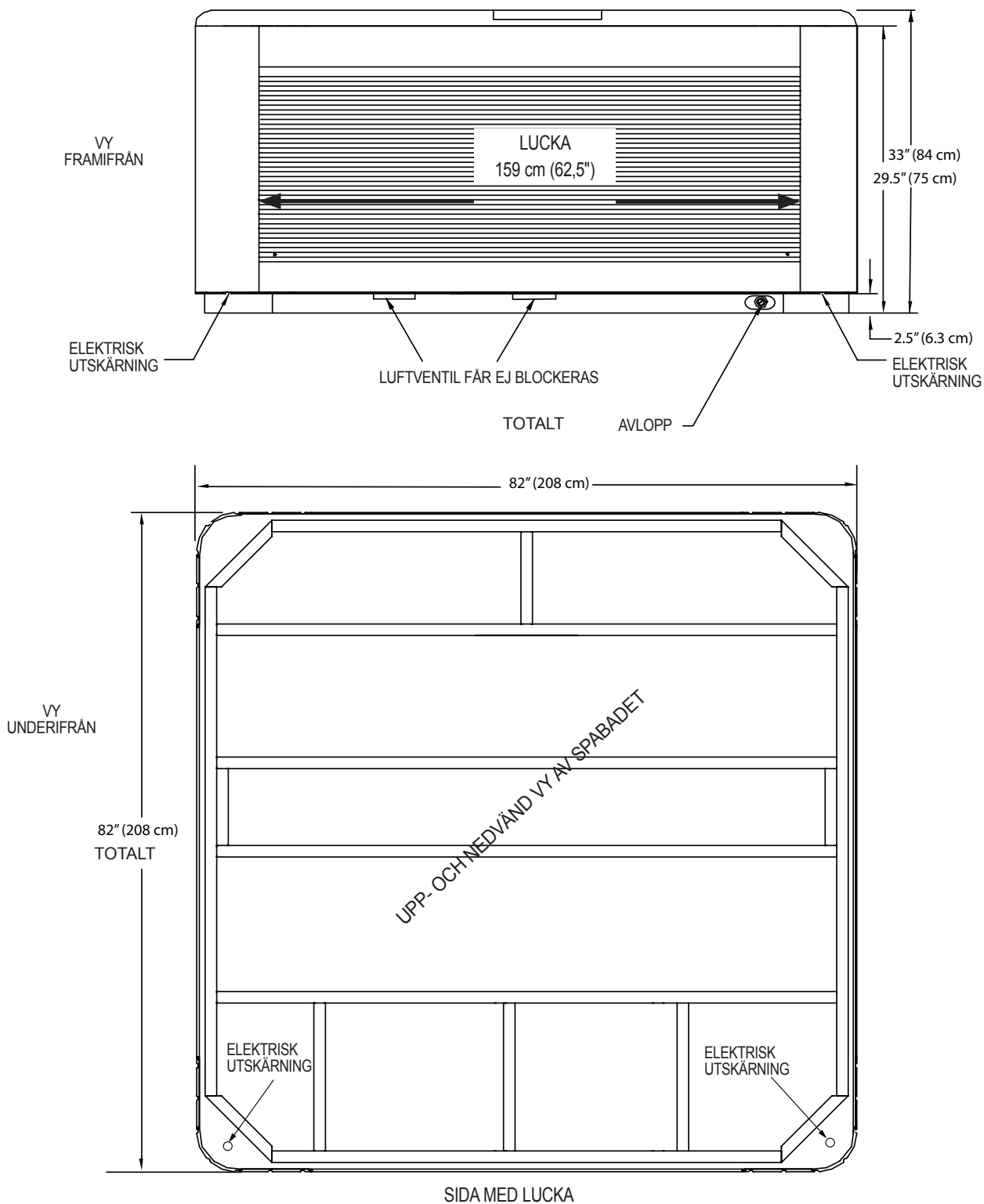

**OBS!** Watkins Wellness rekommenderar att spabadet **CAPITOLO** installeras på en minst 10 cm tjock förstärkt betongplatta eller stabilt däck som kan bära den "dödvikt" som anges i spabadets specifikationer.

**VIKTIGT:** **CAPITOLO** får inte ha någon typ av mellanlägg.

# CELIO

**OBS!** Alla dimensioner är ungefärliga. Mät ditt spabad innan du fattar avgörande beslut angående design eller tillvägagångssätt.

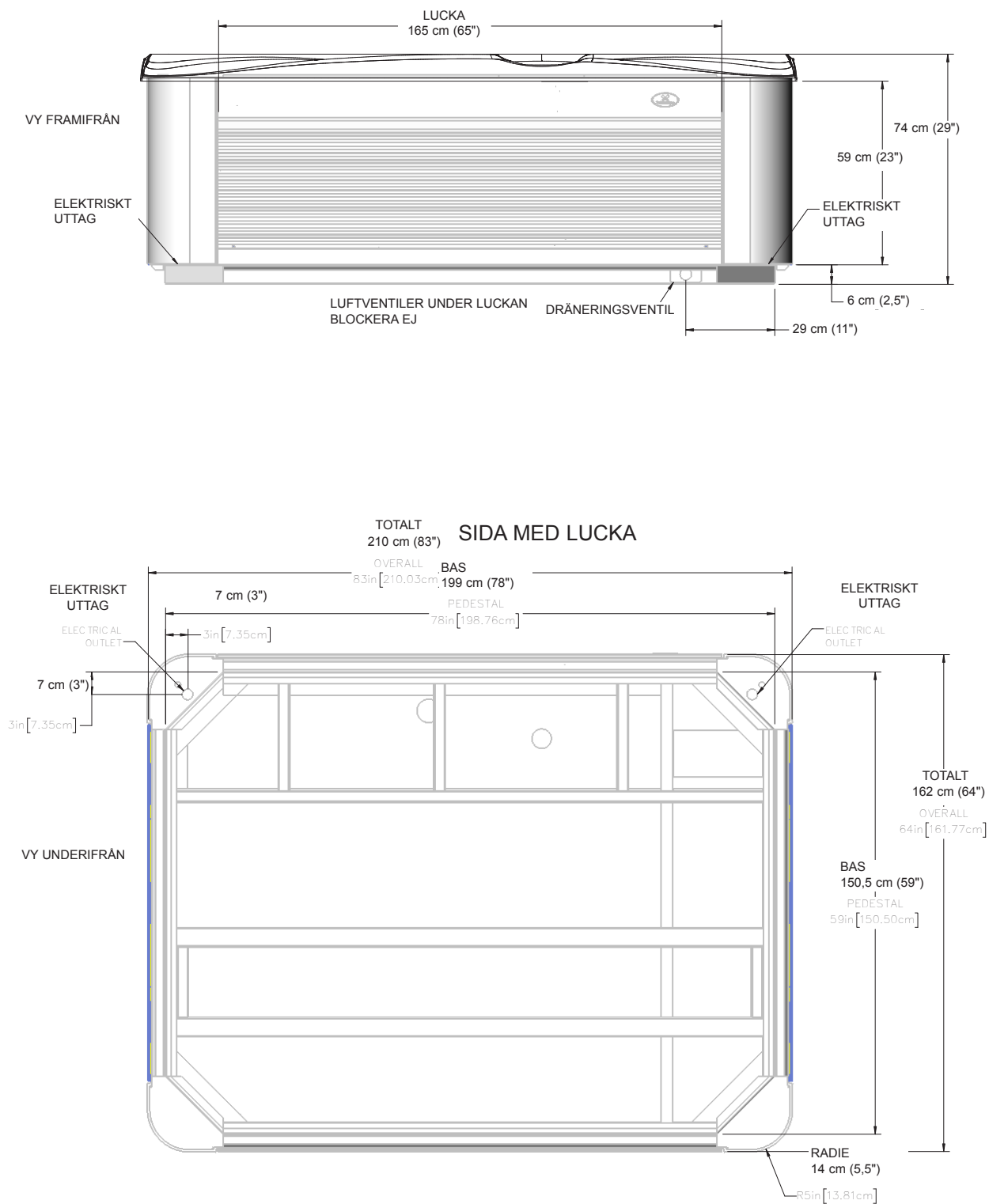

**OBS!** Watkins Wellness rekommenderar att spabadet **CELIO** installeras på en minst 10 cm tjock förstärkt betongplatta eller stabilt däck som kan bära den "dödvikt" som anges i spabadets specifikationer.

**VIKTIGT:** **CELIO** får inte ha någon typ av mellanlägg.

# AVENTINE

**OBS!** Alla dimensioner är ungefärliga. Mät ditt spabad innan du fattar avgörande beslut angående design eller tillvägagångssätt.

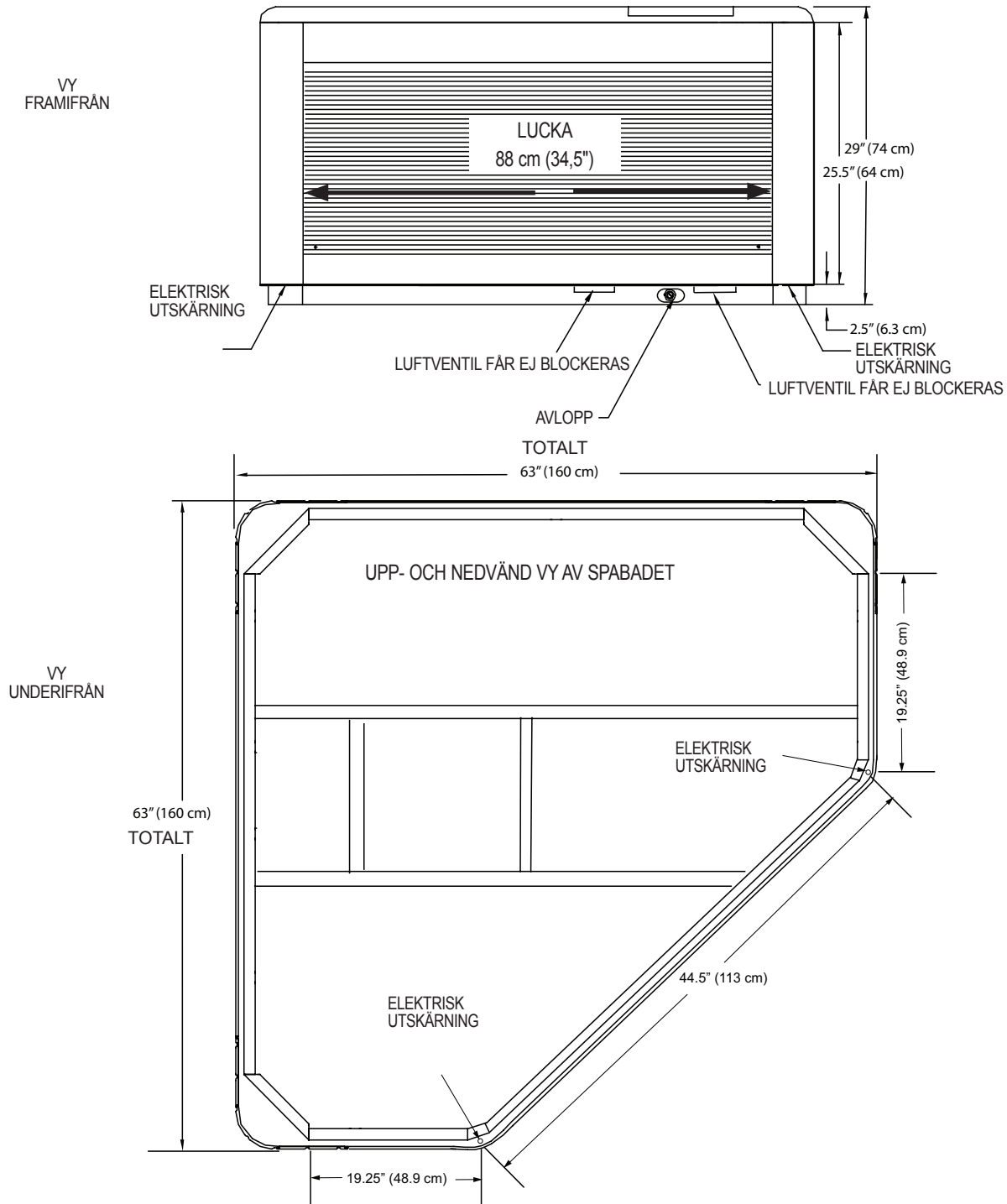

**OBS!** Watkins Wellness rekommenderar att spabadet **AVENTINE** installeras på en minst 10 cm tjock förstärkt betongplatta eller stabilt däck som kan bära den "dödvikt" som anges i spabadets specifikationer.

**VIKTIGT:** AVENTINE får inte ha någon typ av mellanlägg.

# KRAV AVSEENDE ELEKTRICITET

## ELEKTRICITET

Ditt **CALDERA**-spabad har konstruerats med stor omsorg för att ge maximal säkerhet mot elstötar. Om spabadet ansluts till en felaktigt dragen strömkrets omintetgörs många av badets säkerhetsfunktioner. Felaktig ledningsdragning kan också leda till elchock, brandrisk och andra risker för personskada. Läs noga igenom och följ alla krav och anvisningar som gäller den elektriska installationen av ditt spabad! Ditt spabad måste utrustas med en jordfelsbrytare med utlösningströsk på högst 30 mA i en elektrisk underpanel.

**VACANZA** -SPABAD MÅSTE ELANSLUTAS ENLIGT ALLA GÄLLANDE ELBESTÄMMELSER. ALLT ELEKTRISKT ARBETE BÖR UTFÖRAS AV EN ERFAREN, BEHÖRIG ELEKTRIKER. VI REKOMMENDERAR ATT LÄMPLIGA ELEKTRISKA LEDARE, ANSLUTNINGAR OCH LEDNINGAR ANVÄNDS FÖR SAMTLIGA KRETSAR.

Elkravet för spabaden **CAPITOLO**, **CELIO** och **AVENTINE** är 16 ampere enfas 230 volt med tre ledare (en fas, en nolla, en jord).

Elkravet för spabaden **MARINO** och **VANTO** är 20 ampere enfas 230 volt med tre ledare (en fas, en nolla, en jord). Dessutom måste en huvudströmbrytare med minst 3 mm separationsavstånd mellan kontakterna användas för alla strömkretsar till spabadet.

Elkravet för spabaden **PALATINO** är 25 ampere enfas 230 volt med tre ledare (en fas, en nolla, en jord). Dessutom måste en huvudströmbrytare med minst 3 mm separationsavstånd mellan kontakterna användas för alla strömkretsar till spabadet.

Montera elpanelen enligt gällande elbestämmelser, men inte på närmare avstånd än 1,5 m.

## INSTALLATION AV ELKABEL

1. För att ansluta den elektriska matningen, ska du först avlägsna skruvarna från luckan till maskinutrymmet. Dra försiktigt ner luckans panel för att avlägsna den helt från spabadet.
2. Lokalisera kontrollboxen. Lossa skruvarna på kontrollboxens framsida. Ta bort skruvarna och kontrollboxskyddet.
3. Dra den elektriska ledningen genom spabadets åtkomstöppning.
4. Anslut strömförsörjningsledningen till kontrollboxen och koppla ledningarna enligt beskrivningen nedan eller på kopplings-schemat på insidan av kontrollboxskyddet.

⚠ **VARNING:** Att avlägsna eller förbikoppla jordfelsbrytaren kommer att leda till spabadet inte längre är säkert och göra garantin ogiltig.

**VIKTIGT:** Skulle du vid något tillfälle finna behov av att flytta eller omlokalisera ditt **VACANZA**-spabad, är det mycket viktigt att du förstärkar och tillämpar dessa installationskrav. Ditt **VACANZA**-spabad har konstruerats med stor omsorg för att ge maximal säkerhet mot elstötar. Kom ihåg att om spabadet ansluts till en felaktigt dragen strömkrets omintetgörs många av dess säkerhetsfunktioner.

**OBS!** Längre ledningsdragning kan kräva tjockare ledningar än vad som anges.

## 240 V 50 HZ LEDNINGAR I UNDERPANEL

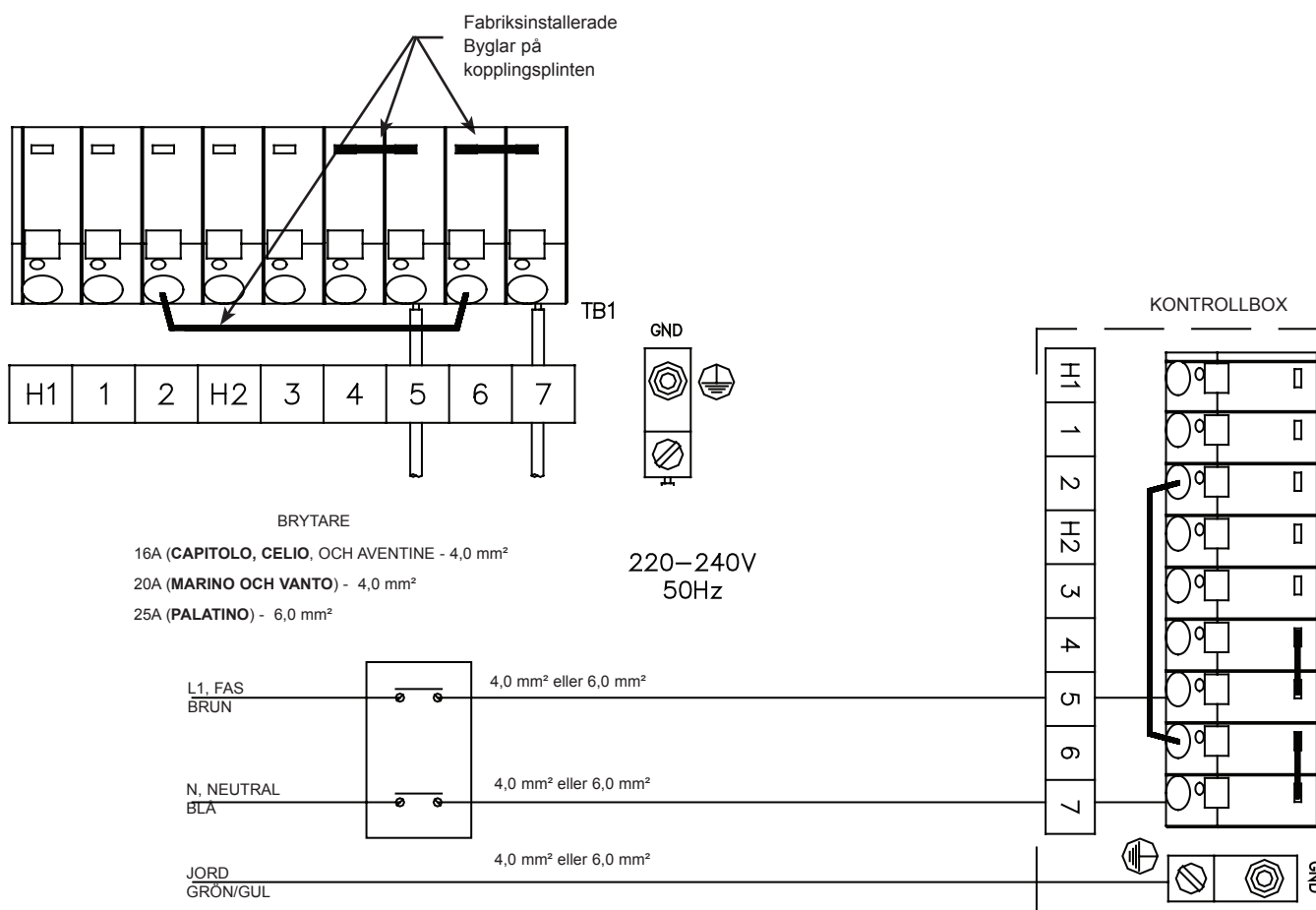

# KOM I GÅNG

## SPABADFUNKTIONER, MODELLERNA PALATINO, MARINO, VANTO, CAPITOLO OCH CELIO



1) **Standard LCD-kontrollpanel.** Kontrollpanelen är åtkomlig från både insidan och utsidan av spabadet och är utformad så att den ska vara enkel att använda.



2) Med funktionsväljaren för **Air Control** kan du ställa in önskad mängd luft för Euro-jetstrålarna.



3) Funktionsväljaren för **Vattenfunktion** justerar den mängd vatten som flödar från den tillgängliga vattenfunktionen.



4) **AdaptaFlo®-jetstrålar** Du kan ändra riktningen på dessa jetstrålar genom att ändra munstyckets läge.



5) **AdaptaSsage®-jetstrålar** Dessa jetstrålar ger ett roterande massagemönster.



6) **Euro riktningsbara** jetstrålar med roterande munstycke ger en direkt, fokuserad massage.



7) Det **mångfärgade LED-belysningsystemet** har flera olika ljuspunkter i olika färger.



8) **Vattenfunktionen** förskönar spabadsupplevelsen.

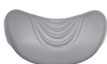

9) **Kudde** – Alla spabad levereras med minst en kudde.



10) Locket till **FRESHWATER**-saltsystemets magasin.



11) **Spabadfilter** sköter spabadets filtrering.



12) Spabadets **avlopp/utsug**.

### VARNING: SITT INTE I OMRÅDET OMKRING FILTERBEHÅLLAREN DETTA ÄR INTE EN SITTPLOTS!!!

Om du sitter i detta område kan det leda till:

- Blockering av filterpumpens sug/vakuumfunktion.
- Skada på komponenter.

Båda dessa kan leda till kroppsskada.

Om komponenter i detta område skadas måste de omedelbart bytas!

# KOM I GÅNG

## SPABADFUNKTIONER, MODELLENAVENTINE



1) **Standard LCD-kontrollpanel.** Kontrollpanelen är åtkomlig från både insidan och utsidan av spabadet och är utformad så att den ska vara enkel att använda.



2) Med funktionsväljaren för **Air Control** kan du ställa in önskad mängd luft för Euro-jetstrålarna.



3) **AdaptaFlo®-jetstrålar** Du kan ändra riktningen på dessa jetstrålar genom att ändra munstyckets läge.



4) **Euro riktningsbara** jetstrålar med roterande munstycke ger en direkt, fokuserad massage.



5) Dimbar **LED-belysning**



6) **Kudde** – Spabadet levereras med en kudde.



7) Locket till **FRESHWATER**-systemets magasin



## YTTERLIGARE SPABADFUNKTIONER

8) **Spabadfilter** sköter spabadets filtrering (visas inte på bilden ovan).

9) Spabadets **avlopp**.

10) **Greppskena**

### **VARNING: SITTE INTE I OMRÅDET OMKRING FILTERBEHÅLLAREN**

#### **DETTA ÄR INTE EN SITTPLOTS!!!**

Om du sitter i detta område kan det leda till:

- Blockering av filterpumpens sug/vakuumfunktion.
- Skada på komponenter.

Båda dessa kan leda till kroppsskada.

Om skada skulle uppstå på komponenterna i detta område, byt omedelbart ut dem!

## HYDRO-JETSTRÅLAR

**ADAPTAFLO-jetstrålar** – Du kan ändra riktningen på dessa jetstrålar genom att ändra munstyckets läge.

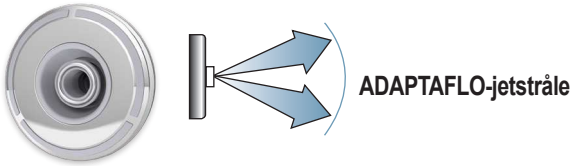

**ADAPTASSAGE-jetstrålar** – Dessa jetstrålar ger ett roterande massagemönster.



**EURO RIKTNINGSBARA** – riktningbara Euro-jetstrålar, med roterande munstycken, ger en direkt, mer fokuserad massage.



## VATTENFALLSVENTIL (FINNS TILL VISSA MODELLER)

Spabaden är utrustade med en kaskadvattenfunktion. Du aktiverar den genom att trycka på JETS-knappen upp till tre gånger när jetstrålarna är avstängda samtidigt som du vrider vattenfallsventilen medurs. Du reglerar flödet genom att vrida ventilen till önskat läge.

När du inte använder funktionen ska på/av-ventilen vridas till av-läget.

## SNABBSTARTANVISNINGAR

### INNAN DU FYLLER DITT SPABAD

Se till att ditt spabad har installerats på korrekt sätt enligt alla lokala förordningar. Detta inkluderar placeringen av spabadet, grunden till spabadet såväl som spabadets elektriska installation. Det finns installationsanvisningar i vårt häften med instruktioner före leveransen som du hittar hos din CALDERA-handlare eller online.

### VAD DU SKA GÖRA:

- Känn till vilket vattenbehandlingssystem du kommer att använda och se till att du har de nödvändiga kemikalierna tillgängliga. Läs alla anvisningar som medföljer systemet.
- Ha **FRESHWATER** testremsor för 5 prov till hands
- Ha **FRESHWATER** Salttestremsor till hands om saltsystemet används.
- Ha pH/Alkalinity Up & Down tillhands.

Du bör känna till ditt vattens hårdhet, kontakta din återförsäljare för att hjälpa dig med denna information. Se Vattenkvalitet och -underhåll för mer information.

**VIKTIGT:** Watkins Wellness rekommenderar inte att spabadet fylls med "mjukgjort" vatten, eftersom detta kan skada spabadets komponenter.

- Köp Clean Screen™ Pre-Filter för att avlägsna oönskade föroreningar från kranvattnet. Detta är en rekommendation, inte ett krav.

### VAD DU INTE SKA GÖRA:

- Slå inte på strömmen till spabadet förrän det har fyllts med vatten! När strömmen till spabadet slås på aktiveras automatiskt viktiga komponenter i badet, så som kontrollerna, värmeelementet, cirkulationspumpen och andra system. Om dessa komponenter strömförsörjs innan spabadet har vattenfyllts skadas de och detta kan medföra fel på komponenterna som inte täcks av garantin.
- Fyll inte spabadet med hett vatten eller kallt vatten med kallvattenstemperatur under 10 ° C! Utlösning av överhettningstermostaten kan leda till att ditt spabad slutar fungera.
- Använd inte spabadet efter det att du fyllt det förrän samtliga nedanstående steg har utförts!
- Fyll inte på med klor om du behandlar ditt spabad med polyhexametylen-biguanid-desinfektionsmedel (t.ex. biguanid, PHMB BaquaSpa®) desinfektionsmedel.

# START

Ditt spabad i **VACANZA**-serien har testats ingående under tillverkningen för att säkerställa att det är tillförlitligt och kommer att fungera tillfredsställande under lång tid. En liten mängd vatten kan ha blivit kvar i rörsystemet efter testningen och kan eventuellt ha lämnat efter sig fläckar på karet eller utsidan före leverans. Torka rent spabadets kar med en mjuk trasa innan du fyller det.

Följande anvisningar måste läsas och följas exakt för att igångsättningen och påfyllningen ska lyckas.

## VAR FÖRSIKTIG

- Fyll inte spabadet med hett vatten, eftersom detta kan göra att överhettningstermostaten slår ifrån.
  - **SLÅ INTE PÅ STRÖMMEN TILL SPABADET NÄR DET ÄR TOMT.** När strömmen till spabadet slås på aktiveras automatiskt viktiga komponenter i badet, så som kontroller, värmeelement och andra system. Om dessa komponenter strömförsörjs innan spabadet har vattenfyllts skadas de och detta kan medföra fel på komponenterna som inte täcks av garantin.
  - Använd inte spabadet efter påfyllning förrän samtliga nedanstående steg har utförts.
  - Fyll inte på med klor om du behandlar ditt spabad med polyhexametylen-biguanid-desinfektionsmedel (Biguanid, PHMB, t.ex. BaquaSpa®).
  - Innan du fyller ditt spabad för första gången ska du ta bort maskinutrymmets lucka och kontrollera för hand att kopplingarna på båda sidorna av pumpen eller pumparna och värmaren är åtdragna.
1. **SE TILL** att avloppet är stängt och ta bort filterfackets lock, skumkorgen, överloppsror och filter. För sedan in änden av en trädgårdsslang i filterbehållaren och börja fylla spabadet. Vattennivån i ditt spabad i **VACANZA**-serien bör hållas 2,5 cm ovanför den högsta jetstrålen i spabadet. Återinstallera filtret och sedan skumkorgen och överloppsroret när spabadet är fyllt.  
**VIKTIGT:** Watkins Wellness rekommenderar inte att spabadet fylls med "mjukgjort" vatten, eftersom detta kan skada spabadets komponenter.
  2. **EFTER** det att spabadet väl har fyllts med vatten och maskinutrymmets lucka har stängts ordentligt ska strömmen till spabadet kopplas på.
  3. **FÖR ATT KONTROLLERA ATT JETSYSTEMET FUNGERAR** och för att tömma ut kvarvarande luft ur värmesystemet trycker du på **JETS**-knappen på kontrollpanelen tre gånger (två gånger för modellerna **CAPITOLO**, **CELIO** och **AVENTINE**) för att få jetpumpen eller jetpumparna att gå med hög hastighet i en minut. När jetsystemet fungerar som det ska (märks genom starka, stadiga jetstrålar) är påfyllningen av spabadet fullbordad. Om du inte känner en stadig ström av vatten från jetstrålarna, se instruktionerna för att fylla pumpen i avsnittet om **FELSÖKNING AV SPABADET** längre bak i denna manual.
  4. **STÄLL IN TEMPERATURKONTROLLEN** på önskad temperatur mellan 38 °C (100 °F) och 40 °C (104 °F) och lägg sedan på locket på spabadet och låt vattentemperaturen stabiliseras (cirka 24 timmar). Var noga med låsa locket ordentligt. Kontrollera badets vattentemperatur med jämna mellanrum. När vattentemperaturen överstiger 32 °C (90 °F) kan du gå vidare till nästa steg. Spabadets temperatur är förprogrammerad att stiga till 38°C (100°F), vilket normalt tar 18 - 24 timmar.

5. **Använd en testremsa och tillämpliga kemikalier**, justera total alkalitet (TA) till mellan 40-120 ppm, kalkhalt/hårdhet (CH) till 75-150 ppm (om du använder **saltsystemet: 25-75 ppm**) och därefter spabadvattnets pH-värde till mellan 7,2-7,8. Dessa procedurer beskrivs i avsnittet Vattenkvalitet och -underhåll.

**OBS!** Det är viktigt att du utför justering av total alkalinitet först, eftersom ett felaktigt TA-värde gör det svårare att justera pH-värdet och även hindrar desinfektionsmedlet från att verka effektivt.

**VIKTIGT:** Aktivera rengöringscykeln (tryck på "MODE ▲" eller MODE ▼" tills CLEAN visas och tryck sedan på knappen "ON ▲" för att aktivera rengöringscykeln) innan du tillsätter spabadvattenskemikalier direkt i filterutrymmet. Säkerställ att alla avledarventiler är inställda på mittenläget.

6. **SUPERKLORINERA SPABADVATTNET** genom att tillsätta 1 ½ tesked klor (natriumdiklorisocyanurat) per 950 liter (250 gallon) spabadvatten, och aktivera därefter rengöringscykeln genom att trycka på "MODE ▲" eller "MODE ▼" tills CLEAN visas och sedan trycka på knappen "ON ▲".
7. **TESTA SPABADVATTNET FÖR FRITT KLOR.** Om resterna ligger mellan 1 och 3 ppm på testremssorna går du vidare till nästa steg. Om resterna är mindre än 1 ppm, tillsätter du en tesked klor (natriumdiklorisocyanurat), aktivera rengöringscykeln och testas sedan igen. Upprepa vid behov.
8. **KONTROLLERA ÅTERIGEN** att total alkalinitet (TA) är 40–120 ppm, att kalkhalt/hårdhet är (CH) 75–150 ppm och därefter att spabadvattnets pH-värde ligger mellan 7,2–7,8.

**DRIFTSANMÄRKNING:** Var noga med att justera total alkalinitet och pH korrekt, det påverkar desinfektionsmedlets effektivitet.

**Spabadet är klart för användning när spabadvattnet har cirkulerat och bromhalten håller sig mellan 1 och 2 ppm och klorhalten mellan 1 och 3 ppm.**

**DRIFTSANMÄRKNING:** Följ följande steg för att säkerställa korrekt vattencirkulation under den tio minuter långa rengöringscykeln.

- Sätt avledarventilen i mittenläget (delat flöde).
- Placera luftreglageväljaren i AV-läget genom att vrida den medurs.

## MASKINUTRYMME

Illustrationen nedan är endast ett exempel (ditt spabad kan se annorlunda ut). Maskinutrymmet finns innanför panelen på spabadets framsida, nedanför huvudkontrollpanelen.

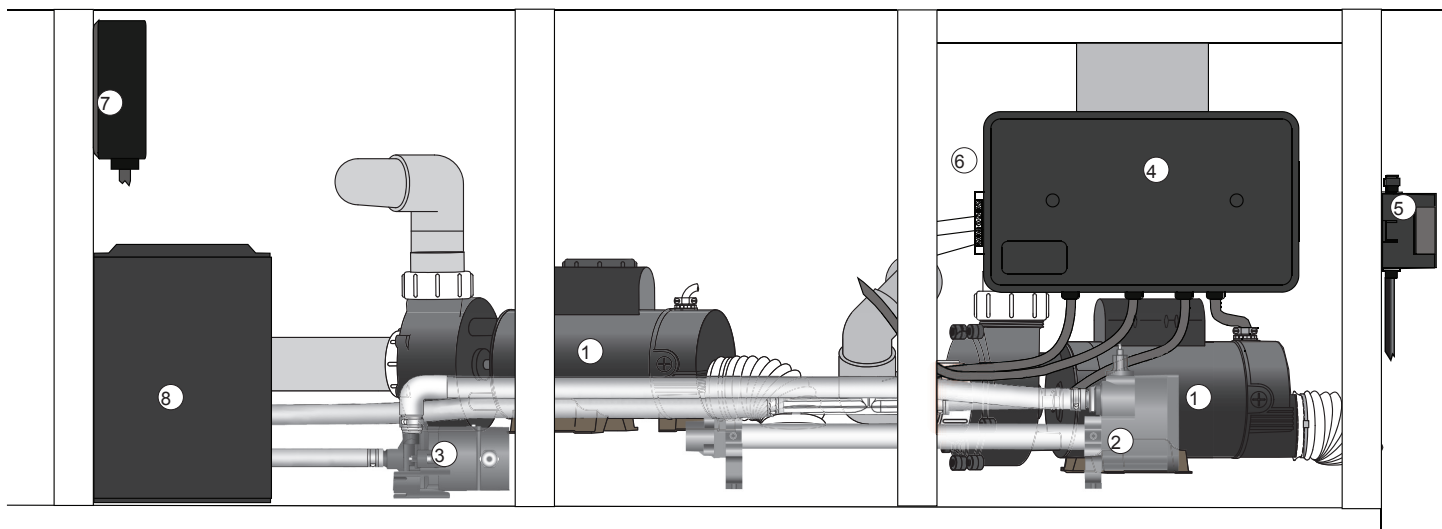

- |                                       |                              |
|---------------------------------------|------------------------------|
| 1. Jetpump*                           | 5. Ozongenerator (tillval)   |
| 2. EnergyPro® uppvärmningsanordning   | 6. Anslutningsterminal       |
| 3. <b>ENERGY PRO</b> cirkulationspump | 7. Bluetooth-musik (tillval) |
| 4. Advent® kontrollåda                | 8. Subwoofer (tillval)       |

# BRUKSANVISNING

## KONTROLLPANELEN

Kontrollpanelen består av en LCD-skärm och praktiska knappar som gör det möjligt att justera vattentemperaturen och justera inställningarna för skum/filtreringscyklerna, läsa spabadets temperatur, läsa spabadsfunktionerna och styra vattenmassagejetstrålarna och belysningen.

## INVERTERA LCD-SKÄRMEN

Du kan invertera LCD-skärmen för att lättare använda den när du är i badet. Gör så här för att invertera skärmen: Tryck på knapparna MODE (▼) och (-) samtidigt. Om du trycker på knapparna LÄGE (▲) och (-) samtidigt en gång till återgår skärmen till normalläget.

## LÄGE-KNAPPEN

Använd knappen **LÄGE** (▲ eller ▼) från hemskrmen för att bläddra genom skärmarna System, Clean (rengöring), Audio (ljud, **OM DITT SPABAD ÄR UTRUSTAD MED DETTA**) OCH Tools (verktyg). Tryck på (+) -knappen för att gå in i underskrmen.

## TEMPERATURKONTROLL

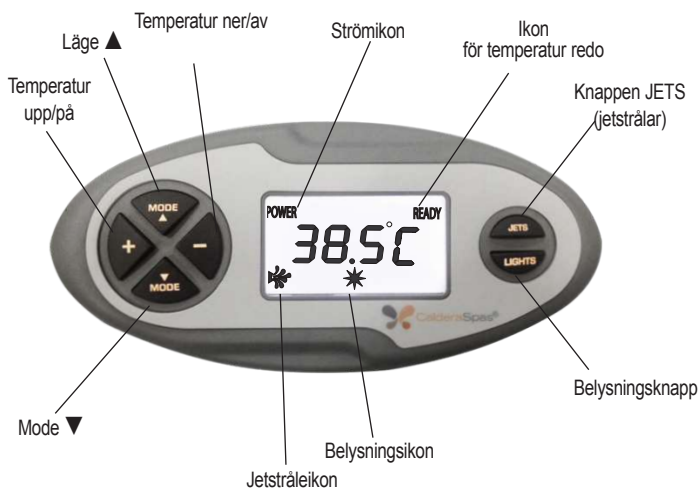

Temperaturen kan ställas in från 26°C (80°F) till 40°C (104°F). När strömmen till spabadet kopplas ifrån och sedan återansluts, återgår inställningen för vattentemperaturen automatiskt till den sista temperaturen som angavs i programmet.

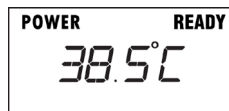

För att höja den inställda temperaturen trycker du på (+)-knappen en gång för varje grad du vill höja. Om du håller (+)-knappen nedtryckt ökar

den inställda temperaturen med en grad per halv sekund.

Sänk inställningstemperaturen genom att trycka på (-)-knappen en gång för varje önskad grad temperatursänkning. Om du håller (-)-knappen nedtryckt sänks den inställda temperaturen med en grad per halv sekund. När vattnet har nått den inställda temperaturen har uppnåtts, visas ikonen "READY".



## JETPUMPKONTROLL

När du trycker på "JETS"-knappen ändras jetpumpfunktionerna, beroende på antalet tryckningar:

## ENDAST SPABADMODELLERNA PALATINO, MARINO OCH VANTO:

1:a tryckningen: Jetpumpen för system 1 kör med låg hastighet

2:a tryckningen: Jetpumpen för system 1 kör med hög hastighet

3:e tryckningen: Jetpumparna för system 1 och system 2 kör med hög hastighet

4:e tryckningen: Jetpumpen för system 2 kör med hög hastighet

5:e tryckningen: Jetpumparna för båda systemen stängs av



## ENDAST SPABADMODELLERNA CAPITOLO, CELIO OCH AVENTINE:

1:a tryckningen: Jetpumpen för system 1 kör med låg hastighet

2:a tryckningen: Jetpumpen för system 1 kör med hög hastighet

3:e tryckningen: Jetpumpen stängs av

- Pumpen på hög fart stängs automatiskt av efter en timmes användning. Pumpen på låg fart stängs automatiskt av efter en timmes användning.
- När jetstrålarna är aktiva, lyser JETS-ikonen på kontrollpanelen.



## BELYSNING – REGLAGE FÖR AV/PÅ OCH INTENSITET

Belysningen har fyra lägen: Stark, medium, svag och av. Tryck på knappen LIGHT för att slå på spabadets belysning. Då hamnar alla spabadets lampor i läget Hög, den högsta intensiteten. När lamporna slås på tänds också belysningssymbolen på kontrollpanelens skärm. Tryck på LIGHT-knappen igen för att sänka lampornas intensitet till Medium-läget. Tryck på LIGHT-knappen igen för att sänka lampornas intensitet ännu mer, så att de hamnar i Låg-läget. Släck belysningen genom att trycka på knappen LIGHT en gång till. När belysningen släcks, kommer även lampsymbolen att släckas.

Om belysningen lämnas tänd, släcks den automatiskt av kontrollsystemet efter sex timmars kontinuerlig drift. Lampsymbolen på kontrollpanelen stängs också av när belysningen släcks.

Om det inte går att tända belysningen, kontrollera att SPA LOCK (spabadslåset) är inaktiverat. SPA LOCK låser alla funktioner på kontrollpanelen (se följande sidor för ytterligare information om SPA LOCK).

## SYSTEMLÄGE

Ditt spabad har ett systemläge. Denna funktion gör att du enkelt kan ställa in jetstrålen/strålarna på hög hastighet samtidigt som belysningen är inställd på maximal styrka.

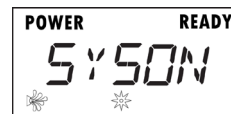

Aktivera systemläget genom att följa dessa steg:

Tryck på knappen MODE (▲ eller ▼) tills SYSON visas på skärmen. Tryck på (+) -knappen för att aktivera systemlägesfunktionen SYSON. Jetstråle- och belysningsikonerna lyser på skärmen tills systemläget inaktiveras.

**OBS!** Efter aktivering kan jetstråle- och belysningsfunktionerna fortfarande ändras med hjälp av JETS- och LIGHTS-knapparna.

För att inaktivera systemläget trycker du på knappen MODE (▲ eller ▼) tills symbolen SYSON tänds på skärmen. Tryck på (-)-knappen för att inaktivera.

## RENGÖRINGSLÄGE

Alla spabad har ett rengöringsläge. När läget aktiveras slås jetpumpen i det första jetsystemet på och körs i 10 minuter (används för vattenunderhåll). Aktivera rengöringsläget genom att trycka på knappen MODE (▲ eller ▼) flera gånger tills menyen CLEAN visas. Tryck på (+)-knappen för att aktivera systemlägesfunktionen CLEAN.

**OBS!** Jetstråleikonen kommer att blinka av och på medan rengöringsläget är aktivt.

För att avsluta rengöringscykeln innan de tio minuterna har gått trycker du på knappen MODE (▲ eller ▼) flera gånger tills menyen CLEAN (rengöring) visas på skärmen och trycker sedan på (-)-knappen för att inaktivera.

**OBS!** Du kan också inaktivera rengöringscykeln genom att trycka på JETS-knappen. Då förblir jetstråleikonen tänd med fast sken.



## VERKTYGSMENY

Menyn TOOLS (verktyg) är en av kontrollpanelens huvudmenyer. Menyn TOOLS har flera undermenyer: Temp Lock (temperaturlås), Spa Lock (spabadslås), Light (belysning), LCD, Vanishing Act och Exit (lämna).

För att komma till menyen TOOLS bläddrar du genom huvudmenyerna med knappen LÄGE (▲ eller ▼) tills TOOLS visas. Tryck på knappen (+) för att gå in i undermenyerna till TOOLS och använd knappen MODE (▲ eller ▼) för att bläddra bland undermenyerna. När den undermeny du vill se visas trycker du på (+)-knappen för att aktivera den undermenyn. För att lämna TOOLS-undermenyn bläddrar du genom undermenyn med knappen MODE (▲ eller ▼) till EXIT (lämna) visas och tryck sedan på (+)-knappen för att lämna undermenyn.

## LÅSNINGSFUNKTIONER

Du kommer åt de två låsningsfunktionerna SPABADLÅS och TEMPERATURLÅS från kontrollpanelen genom att trycka på knappen MODE (▲ eller ▼) tills TOOLS (verktyg) visas. Tryck sedan på (+)-knappen för att gå till TOOLS-undermenyerna. Använd knappen MODE (▲ eller ▼) för att bläddra genom undermenyerna för att komma till låsningsfunktionerna. När ett lås har aktiverats förblir det låst tills man trycker på den specifika knappkombination som låser upp låset. Låset är fortfarande aktiverat även när strömmen kopplas bort från spabadet och därefter åter kopplas in (som vid strömavbrott).

## TEMPERATURLÅS

Funktionen TEMPERATURLÅS inaktiverar temperaturstyrningsfunktionen på kontrollpanelen. FUNKTIONEN TEMPERATURLÅS används oftast av personer som inte vill att andra ska manipulera eller ändra den inställda badvattentemperaturen.

Temperaturlås är en undermeny till menyen TOOLS (verktyg)

För att aktivera TEMPERATURLÅSET trycker du på knappen MODE (▲ eller ▼) i undermenyn TOOLS (verktyg) tills symbolen TLOK+ visas på skärmen. Tryck på (+)-knappen för att avaktivera funktionen TEMPERATURLÅS(TLOK+).

När TEMPERATURLÅSET är aktiverat fungerar funktionerna JETS, LIGHTS och eventuella andra funktioner som spabadet har på normalt sätt och du kan visa temperaturinställningen men INTE ändra den. Om man trycker på en temperaturknapp visas "TLOK" i några sekunder och släcks sedan.

För att stänga av TEMPERATURLÅSET trycker du på knappen MODE (▲ eller ▼) i undermenyn TOOLS (verktyg) tills symbolen TLOK+ visas på skärmen. Tryck på (-)-knappen för att avaktivera funktionen TEMPERATURLÅS.

## SPABADLÅS

Funktionen SPABADLÅS gör att alla funktioner på kontrollpanelen inaktiveras. Låset används vanligen för att hindra oönskad användning av spabadet. Meny för spabadlåset, SPA LOCK, är en undermeny till verktygsmenyn (TOOLS).

För att aktivera SPABADLÅSET trycker du på knappen MODE (▲ eller ▼) i undermenyn TOOLS (verktyg) tills symbolen SLOK+ visas på skärmen. Tryck på (+)-knappen för att aktivera funktionen Spabadlås.

När MESSAGEADLÅSET är aktiverat är jetstråleknapparna, temperaturstyrningen och alla andra funktioner som spabadet kan ha

inaktiverade. Om man trycker på en knapp för jetstrålar, belysning eller knapparna (+) eller (-) visas "SLOK" i några sekunder och släcks sedan.

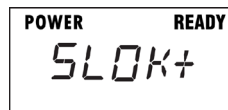

För att stänga av SPABADLÅSET trycker du på knappen MODE (▲ eller ▼) i undermenyn TOOLS (verktyg) tills symbolen SLOK+ visas på skärmen. Tryck på (-)-knappen för att inaktivera funktionen Spabadlås.

## FULLT LÅS

Funktionen Fullt lås är avsedd för användare som i normala fall alltid håller temperaturinställningen låst. Om användaren vill låsa samtliga spabadsfunktioner tillfälligt, kan funktionen Spabadlås användas även när Temperaturlåset redan är aktiverat. När spabadslåset sedan tas bort igen förblir temperaturlåset på i låst läge, så att oönskad ändring av den inställda badvattentemperaturen förhindras.

## MENY FÖR LJUSSÄTTNING MED FLERA FÄRGER (TILLGÄNGLIG FÖR VISSA MODELLER)

Spabadets belysning kan lysa i olika färger och även köra en kontinuerlig färgsekvens (i en loop) i olika hastigheter. För att aktivera denna funktion krävs följande:

Tryck på knappen MODE (▲ eller ▼) för att bläddra till skärmen TOOLS (verktyg). När du hittat den trycker du på (+)-knappen för att gå till TOOLS-undermenyn. Tryck på knappen MODE (▲ eller ▼) för att bläddra till skärmen LIGHT (belysning) och tryck på (+)-knappen för att gå till skärmen DIM. Tryck på knapparna (+) eller (-) i DIM-skärmen för att justera belysningens ljusstyrka. Tryck på knappen MODE (▲) för att bläddra till skärmen COLOR (färg). Tryck på knapparna (+) eller (-) i COLOR-skärmen för att växla mellan de olika belysningsfärgerna. Tryck på knappen MODE (▲) för att bläddra till skärmen LOOP (färg). Tryck på knapparna (+) eller (-) i LOOP-skärmen för att välja en kontinuerlig färgsekvens. Ju högre loop-nummer, desto snabbare körs färgsekvensen. Tryck på knappen MODE (▲) för att bläddra till skärmen EXIT (lämna). Tryck på knappen (+) i EXIT-skärmen för att lämna LIGHT-skärmen. Om belysningen stängs av i COLOR-läget kommer samma COLOR att finnas kvar när belysningen återaktiveras.

## VANISHING ACT

**VANISHING ACT**-cykeln aktiverar jetpumpen på låg hastighet under sex timmar, vilket BARA ska användas ihop med **VANISHING ACT** (se sidan 29).

Gå in på Vanishing Act-skärmen från kontrollpanelen genom att trycka på MODE ▲ eller ▲) tills TOOLS visas. Tryck sedan på (+)-knappen för att gå till TOOLS-undermenyerna. Tryck på MODE (▲ eller ▲) eller skrolla ner genom undermenyerna för att komma till skärmen för Vanishing Act. Tryck på (+)-knappen för att aktivera Vanishing Act



## LJUSSTYRKA – LCD

Om du skulle vilja ändra ljusstyrkan för kontrollpanelskrämen:

- Tryck på knappen MODE (▲ eller ▼) tills skärmen TOOLS (verktyg) visas.
- Tryck på knappen (+) för att gå till undermenyerna under TOOLS (Verktyg).
- Tryck på knappen MODE (▲ eller ▼) tills LCD visas på skärmen.
- Tryck på knappen (+) för att gå in i LCD-menyn.
- Använd knapparna (+) eller (-) för att justera till önskad ljusstyrka.

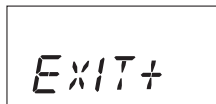
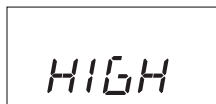
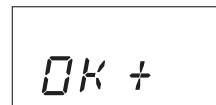
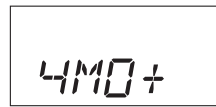

4 månaders patronbyte: Detta visas efter 4 månader när du går in i Salt System-menyn som en påminnelse om att byta ut Salt System-patronen enligt beskrivningen i Salt System-manualen under "Utgående underhåll" steg 3. Tryck **ENDAST** på +-knappen om du vill bekräfta meddelandet och dölja meddelandet i ytterligare 7 dagar (om du vill byta patron, se nedan).

Bläddra igenom saltsystemets menyer med **LÄGE-knappen** (▲ eller ▼) tills du ser CHNG+-skärmen. Tryck på +-knappen för att aktivera processen för byte av patron. Följ anvisningarna för att ta ut och sätta in patronen och tryck på +-knappen när du får OK+. Se steg 3 i Salt-manualen under "Löpande underhåll" för mer information om byte av patron.

Bläddra igenom saltsystemets menyer med **LÄGE-knappen** (▲ eller ▼) tills du ser TEST+-skärmen. Tryck på +-knappen för att aktivera testet. Se steg 2 i Salt-manualen under "Löpande underhåll" för mer information om testläget.

Felmeddelanden: Ett av dessa två meddelanden visas när man går in i Salt System-menyn om en hög eller låg status inträffar. Följ informationen i Salt System-manualen under Felsökning för systemstatus Hög eller låg för att lösa problemet.

Bläddra igenom saltsystemets menyer med **LÄGE-knappen** (▲ eller ▼) tills du ser EXIT+-skärmen. Tryck på +-knappen för att lämna menyn Salt System.

Meddelande om att systemet är avstängt. När EFFEKT för Salt-systemet är inställt på 0 visas denna skärm när du går in i Salt-menyn.

## FRESHWATER SALT SYSTEM (TILLVAL)

Om ditt spabad har systemet **FRESHWATER** Salt System installerat gör du så här för att navigera till skärmen:

- Använd knappen **LÄGE** (▲ eller ▼) på startskärmen för att bläddra till menyn Salt System
- Tryck på knappen (+) på kontrollpanelen för att öppna Salt System-menyn.

(Se **FRESHWATER** Salt System-bruksanvisningen för mer information.)

Följande skärmar kommer att visas när saltsystemet har installerats:

Det är viktigt att du läser bruksanvisningen för **FRESHWATER** Salt System, eftersom den innehåller mer detaljerade förklaringar av funktionerna på följande skärmar.



Bläddra igenom lägena tills den här skärmen visas. Tryck på + för att komma till saltsystemets menyer.



Bläddra igenom saltsystemets menyer med **LÄGE-knappen** (▲ eller ▼) tills du ser OUT-skärmen. Tryck på +-knappen för att öppna skärmen Systemeffekt. Tryck på + eller -knappen för att ändra mellan 0-10. Se steg 7 under "Komma igång" i saltsystemets manual för information om hur du ställer in saltsystemets effektnivå.



Bläddra igenom saltsystemets menyer med **LÄGE-knappen** (▲ eller ▼) tills du ser HÖJ+-skärmen. Tryck på +-knappen för att aktivera Hög-skärmen eller på -knappen för att avaktivera hög-cykeln på 24 timmar. Se "Hög" under "Systemfunktioner" i manualen.

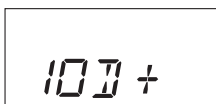

10 dagars timer: Detta visas efter 10 dagar när du går in i menyn Salt System som en påminnelse om att testa spabadvattnet var 10:e dag enligt beskrivningen i manualen för Salt System under "Pågående underhåll" Steg 2. Tryck på +-knappen för att bekräfta eller avbryta meddelandet.

## LJUDMENY (TILLVAL)

Följande gäller för spabad som har ett tillvalssystem med trådlöst ljud installerat:

När det trådlösa ljudsystemet har installerats i spabadet kan kontrollpanelen användas för att styra ljudsystemet. Följande information beskriver hur de navigerar i musikmenyn med hjälp av spabadets kontrollpanel.

## LJUDMENY

När musiksystemet är installerat blir menyn AUDIO (ljud) tillgänglig på kontrollpanelens skärm.

För att komma till menyn trycker du på knappen MODE (▲ eller ▼) tills skärmen AUDIO (ljud) visas.



## GRUNDLÄGGANDE ANVÄNDNING AV KONTROLLPANELEN

1. För att gå in i en undermeny trycker du på (+)-knappen.
2. För att gå till nästa meny trycker du på knappen MODE (▲)
3. För att lämna en undermeny trycker du på knappen MODE (▲ eller ▼) så många gånger som behövs tills EXIT (lämna) visas och trycker sedan på (+)-knappen för att lämna undermenyn.

## FÖR ATT SLÅ AV/PÅ LJUDSYSTEMET



Från AUDIO-skärmen:

1. Tryck på (+)-knappen för att visa POWR -.
2. Tryck på (+)-knappen för att visa POWR + och slå PÅ ljudsystemet. Tryck på (-)-knappen för att visa PWR - och slå av ljudsystemet.

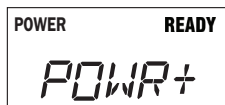

**VIKTIGT:** Det kan ta några sekunder innan strömmen slås på eller av.

## FÖR ATT PARKOPPLA MED BLUETOOTH

På din enhet letar du upp *My Spa Music* eller *My Spa BTXR*.

För *My Spa Music*:

1. Tryck på *My Spa Music* med den mobila enhetens standardmetod för parkoppling.
2. Ange parkopplingsnummer 0000 om du ombeds ange ett nummer.

För *My Spa BTXR*:

1. Tryck på knappen MODE (▲ eller ▼) tills skärmen SETUP (konfiguration) visas.
2. Tryck på (+)-knappen för att visa en av tre ljudkällor, BLUE, TV, AUX i konfigurationsmenyn. Bluetooth ska valt.
3. Tryck på knappen MODE (▲ eller ▼) tills skärmen PAIR+ (parkoppla) visas.
4. Tryck på knappen (+) följt av att du trycker på "anslut" bredvid *My Spa BTXR*.
5. Efter att du har parkopplat är du redo att använda din Bluetooth-enhet. Endast en parkopplad Bluetooth-enhet fungerar åt gången.

## JUSTERA VOLYMEN

Från AUDIO-skärmen:

1. Tryck på knappen (+) för att visa POWR.
2. Tryck på knappen MODE (▲) för att visa VOL.
3. Tryck på (+)-knappen för att höja volymen och på (-)-knappen för att sänka volymen.

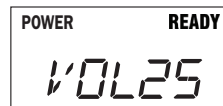

**OBS!** Volymintervallet sträcker sig från 0 till 40. Om ingen siffra visas betyder det att volymen är AV.

## PAUSA/SPELA

Från AUDIO-skärmen:

1. Tryck på knappen (+) för att visa POWR.
2. Tryck på knappen MODE (▲ eller ▼) tills PLAY (spela) visas.
3. Tryck på knappen (+) för att starta låten eller på knappen (-) för att pausa den.

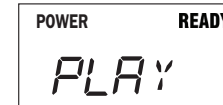

## BYTA SPÅR

Från AUDIO-skärmen:

1. Tryck på knappen (+) för att visa POWR.
2. Tryck på knappen MODE (▲ eller ▼) tills TRACK (spår) visas.
3. Tryck på någon av knapparna (+) eller (-) för att byta spår (sång).



## GÅ TILL KONFIGURATIONS MENYN

Från AUDIO-skärmen:

1. Tryck på knappen (+) för att visa POWR.
2. Tryck på knappen MODE (▲ eller ▼) tills SETUP (konfiguration) visas.



## ÄNDRA LJUDKÄLLA

Från SETUP-skärmen

1. Tryck på knappen (+) för att visa en av de tre ljudkällorna: BLUE, TV, AUX.
2. Tryck på knappen (+) för att gå upp till nästa källa eller på knappen (-) för att gå ner till nästa källa. Gå till den källa du vill använda.

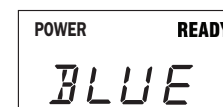

**OBS!** BLUE = Bluetooth®. Innan du kan använda Bluetooth-skärmen måste din Bluetooth-ljudenhet vara parkopplad med spabadet.

## JUSTERA DISKANT

Från SETUP-skärmen

1. Tryck på knappen (+) för att visa en av de tre ljudkällorna: BLUE, TV, AUX.
2. Tryck på knappen MODE (▲ eller ▼) tills TRE -5 till +5 visas.
3. Tryck på (+)-knappen för att höja diskanten, eller tryck på (-)-knappen för att sänka den.



## JUSTERA BAS

Från SETUP-skärmen

1. Tryck på knappen (+) för att visa en av de tre ljudkällorna: BLUE, TV, AUX.
2. Tryck på knappen MODE (▲ eller ▼) tills TRE -5 till +5 visas.
3. Tryck på (+)-knappen för att höja basen eller tryck på (-)-knappen för att sänka den.

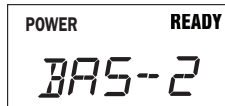

## JUSTERA BALANS

Från SETUP-skärmen

1. Tryck på knappen (+) för att visa en av de tre ljudkällorna: BLUE, TV, AUX.
2. Tryck på knappen MODE (▲ eller ▼) tills BAL -5 till +5 visas.
3. Tryck på (+)-knappen för att höja balansvärdet, eller tryck på (-)-knappen för att sänka det.



## JUSTERA SUBWOOFER

Från SETUP-skärmen

1. Tryck på knappen (+) för att visa en av de tre ljudkällorna: BLUE, TV, AUX.
2. Tryck på knappen MODE (▲ eller ▼) tills SUB 0 till 11 visas.
3. Tryck på (+)-knappen för att höja subwoofervärdet, eller tryck på (-)-knappen för att sänka det.

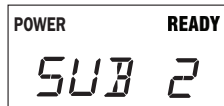

## FÖR ATT PARKOPPLA MED BLUETOOTH-ENHET

För *My Spa Music*:

1. Tryck på *My Spa Music* med den mobila enhetens standardmetod för parkoppling.
2. Ange parkopplingsnummer 0000 om du ombuds ange ett nummer.

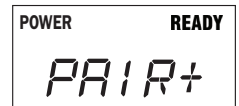

För *My Spa BTXR* gör du följande, från SETUP-skärmen:

1. Tryck på knappen (+) för att visa en av de tre ljudkällorna: BLUE, TV, AUX.
2. Tryck på knappen MODE (▲ eller ▼) tills PAIR visas.
3. Tryck på knappen (+) följt av att du trycker på "anslut" bredvid *My Spa BTXR*.
4. Tryck på knappen MODE (▲) för att visa signalstyrkan (0–5) mellan enheten och spabadet.

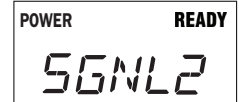

## KOPPLA IFRÅN BLUETOOTH (ÅTERSTÄLLA)

Från SETUP-skärmen

1. Tryck på knappen (+) för att visa en av de tre ljudkällorna: BLUE, TV, AUX.
2. Tryck på knappen MODE (▲ eller ▼) tills RSET+ (återställ) visas.
3. Tryck på knappen (+) för att koppla ifrån en enhet som använder spabadets musiksysteem, så att en annan enhet kan användas. Du måste även göra detta om du försöker parkoppla flera enheter eftersom det INTE går att parkoppla när en annan enhet är ansluten till musiksysteem.

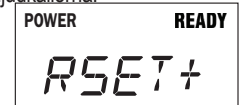

# JETMENYER PALATINO



## System 1

- a. 2 **ADAPTAFLO**-jetstrålar
- b. **ACQUARELLA**-vattenfall
- c. 10 Euro-jetstrålar i lounge
- d. 1 **ADAPTAFLO**-jetstråle, 2 **ADAPTASSAGE**-jetstrålar och 4 Euro-jetstrålar i loungesitsen
- e. 2 Euro-jetstrålar och 1 **ADAPTAFLO**-jetstråle



## System 2

- a. 10 Euro-jetstrålar
- b. 4 Euro-jetstrålar och 2 **ADAPTASSAGE**-jetstrålar
- c. 2 **ADAPTAFLO**-jetstrålar och 1 Euro-jetstråle
- d. 4 Euro-jetstrålar i fotbrunnen

# MARINO



## System 1

- a. 8 Euro-jetstrålar
- b. 2 **ADAPTAFLO**-jetstrålar
- c. **ACQUARELLA** vattenfall
- d. 3 Euro-jetstrålar
- e. 2 Euro-jetstrålar i fotbrunnen
- f. 2 Euro-jetstrålar och 1 **ADAPTAFLO**-jetstråle



## System 2

- a. 4 Euro-jetstrålar och 2 **ADAPTASSAGE**-jetstrålar
- b. 4 Euro-jetstrålar i loungesitsen (vadmråde)
- c. 2 Euro-jetstrålar och 2 **ADAPTAFLO**-jetstrålar och 1 **ADAPTASSAGE** i lounge
- d. 2 Euro-jetstrålar i fotbrunnen

# JETSTRÅLEMENY

## CAPITOLO

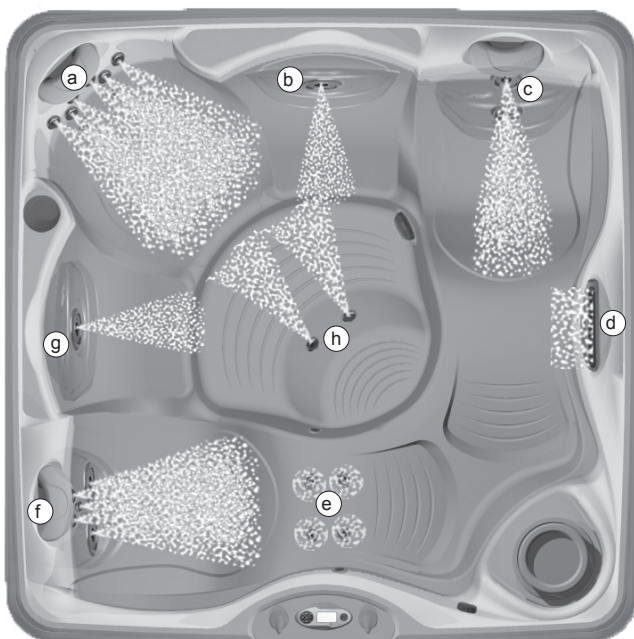

### System 1

- a. 8 Euro riktningsbara jetstrålar
- b. 1 **ADAPTASSAGE**-jetstråle
- c. 2 **ADAPTA**FLO-jetstrålar i loungesitsen
- d. 1 **ACQUARELLA**-vattenfall
- e. 4 Euro riktningsbara jetstrålar i loungesitsen (för vaderna)
- F. 2 **ADAPTA**FLO-jetstrålar och 3 Euro riktningsbara jetstrålar i loungesitsen
- g. 1 **ADAPTASSAGE**-jetstråle
- h. 2 Euro riktningsbara jetstrålar i fotbrunnen

## CELIO

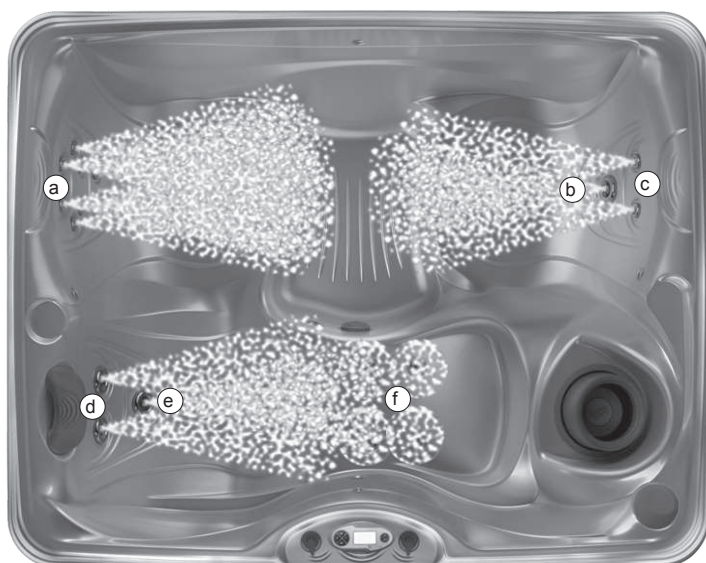

### System 1

- a. 8 Euro riktningsbara jetstrålar
- b. 1 **AdaptaFlo™**-jetstråle
- c. 2 Euro riktningsbara jetstrålar
- d. 2 **ADAPTA**FLO-jetstrålar
- e. 1 **ADAPTASSAGE**-jetstråle
- f. 4 Euro riktningsbara jetstrålar i loungesitsen (för vaderna)

## JETSTRÅLEMENY

### VANTO



#### System 1

- a. 8 Euro-jetstrålar
- B. ACQUARELLA-vattenfall
- c. 3 Euro-jetstrålar
- d. 6 Euro-jetstrålar och 1 ADAPTAFLÖ-jetstråle
- e. 4 Euro-jetstrålar i fotbrunnen



#### System 2

- a. 2 ADAPTAFLÖ-jetstrålar
- b. 4 Euro-jetstrålar och 2 ADAPTASSAGE-jetstrålar
- c. 2 Euro-jetstrålar och 2 ADAPTAFLÖ-jetstrålar och 1 ADAPTASSAGE-jetstråle

### AVENTINE



#### System 1

- a. 2 Euro-jetstrålar
- b. 3 ADAPTAFLÖ-jetstrålar
- c. 2 Euro-jetstrålar i armstöden
- d. 4 Euro-jetstrålar
- e. 2 ADAPTAFLÖ-jetstrålar
- f. 1 ADAPTAFLÖ-jetstråle

# VATTENKVALITET OCH

## -UNDERHÅLL

### GRUNDLÄGGANDE INFORMATION

Det är viktigt att ha rent vatten. Vattenunderhåll är ett av de minst förstådda men viktigaste områdena för ägare av spabad. Din återförsäljare kan vägleda dig i hur du åstadkommer och upprätthåller balanserat vatten i ditt spabad, med hänsyn till de förhållanden som råder där du bor.

**VIKTIGT:** Det finns vattenterminologi i slutet på detta avsnitt.

Läs och hänvisa alltid till bruksanvisningen för fullständig information.

Testa vattnet med en testremsa en gång per vecka, eller varje gång spabadet används.

Tillsätt kemikalier i små mängder ofta för att förhindra överdosering av spabadet.

När du använder saltsystemet ska du läsa och söka mer information i separat bruksanvisning.

Använd endast spabadet när klornivån är 1–3 ppm eller tillsatt manuellt klor efter behov.

Det är spabadsägarens ansvar att förebygga över- eller underklorering.

**VIKTIGT:** Kom ihåg att byta ut badvattnet var tredje till fjärde månad. Tala med din CALDERA-återförsäljare för att fastställa om vattnet i din region har unika egenskaper – exempelvis högt metall- eller mineralinnehåll – som föranleder särskilda åtgärder.

Ditt val av program kommer att bero på mineralhalten i ditt vatten, samt hur ofta och av hur många personer ditt spabad används.

#### VATTENKVALITETSDIAGRAM

PARAMETER	MÅL	MIN - "OK"-INTERVALL - MAX	
pH	7,4	7,2	7,8
ALKALITET	80 ppm	40 ppm	120 ppm
HÄRDHET	100 ppm	75 ppm	150 ppm
HÄRDHET (SALTSYSTEM)	50 ppm	25 ppm	75 ppm
KLOR	2 ppm	1 ppm	3 ppm

Det är ditt ansvar att bibehålla vattnets kvalitet och hålla filtren rena. När spabadvattnet hålls i balans förlänger det livslängden för spabadkomponenterna och det kommer att göra vattnet mer behagligt. Din återförsäljare kan vägleda dig i hur du åstadkommer och upprätthåller perfekt vatten i ditt spabad, med hänsyn till de förhållanden som råder där du bor. Ditt val av program kommer att bero på mineralhalten i ditt vatten, samt hur ofta och av hur många personer ditt spabad används. Watkins Wellness har utvecklat flera vattenvårdssystem och -produkter som förenklar vattenvård och som finns tillgängliga från auktoriserade CALDERA-återförsäljare.

FRESHWATER Salt System	Vanishing Act™ kalkborttagningsmedel
FRESHWATER Salttestremsor	CLEAN SCREEN förfilter
FRESHWATER Testremsor för 5 prov	

## SÄKERHET AVSEENDE KEMIKALIER

När du använder kemikalier ska du läsa noga på etiketterna och följa anvisningarna exakt. Även om kemikalierna skyddar dig och ditt spabad när de används på rätt sätt kan de vara farliga i koncentrerad form. Följ alltid följande riktlinjer:

- Låt endast ansvarskännande personer hantera vattenkemikalierna. Förvara dem utom räckhåll för barn.
- Mät alltid noga upp de specificerade mängderna exakt, ta aldrig mera. Överdoser inte i ditt vattenbad.
- Hantera alla behållare varsamt. Förvara dem på sval, torr och välventilerad plats.
- Håll alltid kemikaliebehållarna tillslutna när de inte används. Sätt tillbaka rätt lock på rätt behållare.
- Undvik att inandas ångorna eller få kemikalier i ögonen, näsan eller munnen. Tvätta händerna omedelbart efter att du använt kemikalierna.
- I händelse av oavsiktlig kontakt med eller nedsväljning av kemikalier, följ råden på produktetiketten för vad man ska göra i en akutsituation. Kontakta läkare eller närmaste giftinformationscentral. Om läkarhjälp krävs, ta med produktbehållaren så att läkaren kan se vilken substans det rör sig om.
- Låt inte kemikalierna komma på omgivande ytor eller trädgårdsväxter. Använd inte dammsugare för att städa upp spill av kemikalier.
- Rök aldrig i närheten av kemikalier. Vissa ångor kan vara mycket brandfarliga.
- Förvara inte kemikalier i spabadets maskinutrymme.

## SÅ HÄR TILLSÄTTER DU KEMIKALIER I VATTNET

**VIKTIGT:** Alla spabadskemikalier måste alltid tillsättas direkt i eller framför filterutrymmet medan en jetpump är igång och den måste köras i minst tio minuter.

## SÅ HÄR TILLSÄTTER DU KEMIKALIER TILL SPABADVATTNET:

- Vik tillbaka locket och ta bort locket till filterutrymmet.
- För att aktivera rengöringscykeln trycker du på mjukknappen bredvid **Rengör** på hemskärmen.
- Mät noggrant rekommenderad mängd kemikalie och håll den långsamt över filterkorgsområdet. Undvik noga att stänka kemikalier på händerna, i ögonen, på karytan eller på spabadets utsida.
- RSätt på locket på filterutrymmet igen. Efter tio minuter stängs jetpumpen automatiskt av för att avsluta proceduren. Stäng och fäst locket.

 **FARA:** Drunkningsrisk: Lämna aldrig ett öppet spabad obevakat!

**VIKTIGT:** Efter superkloringsbehandling eller klorfri chockbehandling av spabadet ska locket stå öppet i minst 20 minuter så att det gasformiga oxidationsmedlet kan vädras ut. En hög koncentration gasformigt oxidationsmedel som ansamlas som resultat av chockbehandlingen (inte den dagliga desinficeringen) kan så småningom orsaka missfärgning och nedbrytning av vinylen ända ned till lockets botten. Denna typ av skador betraktas som kemisk vanvård och omfattas inte av den begränsade garantin.

# GRUNDERNA FÖR VATTENUNDERHÅLL

**Testning:** Testa vattnet varje vecka eller varje gång som spabadet används med bekväma testremsor för 5 prov eller mer noggranna reagenstestsatser i flytande eller tablettform enligt instruktioner. Kritiska parametrar: desinfektionsmedelsnivå, pH-värde, kalkhalt/hårdhet (CH) och total alkalitet (TA). Förvara testutrustningen på ett mörkt, svaltt och torrt ställe för att bevara effekten.

**Vattenfiltrering:** Filtreringen som används i våra **CALDERA**-spabad bidrar till att hålla vattnet rent genom att cirkulera desinfektionsmedel och avlägsna avfall från spabadet. Inspektera och rengör filtern regelbundet för bästa prestanda.

**Kemikaliebalkans/pH-värdeskontroll:** Det är viktigt att du

justerar de huvudsakliga vattenparametrarna (total alkalitet, kalciumhårdhet, pH-värde) i rekommenderade intervall så att de är stabila och i jämvikt. Balansera vattenkemin varje gång du fyller spabadet med nytt vatten och sedan under livslängden för den vattenmängden. När vattnet är i balans förhindrar det skada genom att hålla pH-värdet i ett säkert intervall och förhindrar att det bildas kalkavlagringar på spabadutrustningen. Ett lågt pH-värde kan skada metallkomponenter medan ett högt pH-värde kan leda till att höga kalknivåer bildar avlagringar. Din återförsäljare bör ge dig en detaljerad orientering om vattenkemi snart efter det att ditt nya spabad har fyllts för alla första gången.

ALKALISKT SPABAD VATTEN (KALKAVLAGRINGS-ZON)	8.2 7.8	TILLSÄTT pH-SÄNKARE FÖR ATT SÄNKA pH
ÖNSKVÄRD ZON	7.6 7.4 7.2	IDEALISK
SURT SPABAD VATTEN (KORROSIONS-ZON)	6.8 pH	TILLSÄTT pH-HÖJARE FÖR ATT HÖJA pH

Följande tre vattenkomponenter måste hållas i jämvikt för att undvika skada på spabadet. Balansera komponenterna i den ordning de visas här eftersom var och en kommer att hjälpa dig att balansera nästa med en minimal mängd kemikalier.

1. **Kalkhalt/hårdhet (CH)** – Kalkhalt/hårdheten är ett mått på den totala mängden löst kalk i vattnet. Låga nivåer kan göra vattnet frätande och höga nivåer leder till bildning av avlagringar på spabadkomponenter. Rekommenderad CH-avläsning är **75–150 ppm**. Hårdhet på **25-75 ppm** rekommenderas med ett **Saltsystem**. Om kalkhalten är för hög kan du sänka den med **VANISHING ACT** kalkborttagningsmedel enligt anvisningarna. När värdet är i balans, förblir CH-avläsningen normalt stabil tills nytt vatten tillsätts. Du måste vara mycket försiktig när du fyller spabadet från ett vattenavhårdare för att se till att kalcium förblir i jämvikt och att du undviker skada på spabadet.
2. **Total alkalitet (TA)** – TA är ett mått på vattnets förmåga att motstå ändringar i pH eller buffertkapacitet. Ett lågt TA gör att pH-värdet lätt kan fluktueras. Rekommenderad TA-avläsning är mellan **40 och 120 ppm**. Hög TA med hjälp av pH/Alkalinity Up (natriumvätekarbonat). TA kan sänkas genom att använda pH/Alkalinity Down (natriumbisulfat). När TA är i balans förblir det normalt stabilt fram till nästa tömning/påfyllnad. Vi rekommenderar att du kontrollerar TA-avläsningen en gång per månad. När du höjer/sänker TA kan det leda till att pH-avläsningarna fluktuerar mycket. Ignorera pH-avläsningarna på testremsan medan du balanserar TA.
3. **pH** – pH-värdet är ett mått på vattnets surhetsgrad och alkalitet. När du upprätthåller korrekt pH-nivå kommer det att optimera effektiviteten för desinfektionsmedlet, vilket förhindrar skada på spabadet och fysiskt obehag för spabadanvändare. Ett lågt pH-värde sprider desinfektionsmedlet, leder till frätande och skapar irritation för spabadanvändare. En hög pH-nivå kommer att neutralisera desinfektionsmedlet, främja avlagring och gör att vattnet blir grumligt. Rekommenderad pH-avläsning är mellan **7,2 och 7,8**. Sänk pH-värdet med hjälp av pH/Alkalinity Down (natriumbisulfat). Hög pH-värdet med hjälp av FreshWater pH/Alkalinity Up (natriumkarbonat).

**Vattenkonditioneringsmedel:** Vatten för påfyllnad av spabadet varierar från plats till plats och från användare till användare, och det är därför viktigt att du talar med din återförsäljare för att få lämpligt program.

- a. **VANISHING ACT** – Höga kalciumhalter och vissa mineraler kan avlägsnas från vattnet med en enda användning av **VANISHING ACT**. Höga kalciumhalter kan leda till bildning av avlagringar på spabadets olika delar och i karet.
- b. **CLEAN SCREEN** pre-filter – **CLEAN SCREEN** pre-filter ska användas vid varje fyllnad och påfyllnad för att avlägsna föroreningar i påfyllnadsvattnet, särskilt järn, koppar och mangan. Många vattenkällor, inklusive källvatten, innehåller höga koncentrationer av mineraler som kan orsaka fläckar på kar och plast.
- c. **Stain & Scale Control** – För vatten med mycket kalcium och mineraler kan det bli nödvändigt att använda ett antiavlagringsmedel som **Stain & Scale Control**. Allteftersom vattnet avdunstar från spabadet och nytt vatten fylls på ökar halten lösta mineraler som kalcium, koppar, järn och mangan. (Minimera avdunstning genom att hålla locket på spabadet när så är möjligt.) Högt järn- eller kopparinnehåll i vattnet kan skapa gröna eller bruna fläckar på spabadet.
- d. **Skumhämmare** – Två introduceras i spabadvattnet från användarnas kroppar och baddräkter och kan leda till att spabadvattnet skummar när jetstrålar används. Låga hårdhetsnivåer (mjukt vatten) kan öka skumbildningen. Även om ozon kan oxidera tvålrester kan det bli nödvändigt att lägga till skumhämmare för att undertrycka skum. Alltför mycket två i vattnet kan kräva att vattnet byts ut.

**Oxidationsmedel:** Ozon and monopersulfat (MPS) är oxidationsmedel som används för att förhindra ansamling av kontaminanter, maximera desinfektionsmedlets effektivitet, minimera förekomsten av bundet klor och förbättra vattnets klarhet. De ska användas i samband med EPA-registrerade desinfektionsmedel. Högkapacitets-ozonsystemet använder CD-teknik (Corona Discharge) för att kontinuerligt avge en hög ozonkoncentration som sprutas in i badvattnet dygnet runt. Klorfritt oxideringsmedel, monopersulfat (MPS) är en oxiderande kemikalie i granulatform.

**Desinfektionsmedel:** Om du alltid upprätthåller den rekommenderade restnivån för ett EPA-registrerat desinfektionsmedel, minskar risken för förekomst av ohälsosamma bakterier och virus i ditt spabadvatten. Rekommenderat FAC (Free Available Chlorine, fritt klor), mängden med tillgängligt klordesinfektionsmedel, är **1,0–3,0 ppm**. Ett lågt FAC kan göra att bakterier och virus kan växa snabbt i det varma vattnet, och ett högt FAC kan orsaka obehag för användarens ögon, lungor och hud. Varje desinfektionsmedel har sina egna instruktioner avseende hur mycket som ska användas och när det ska läggas till i spabadvattnet. Diskutera med din återförsäljare, som kan ge dig rekommendationer och rådgivning om desinficering av ditt spabad.

**WATKINS WELLNESS** rekommenderar följande desinfektionsmedel:

- a. **FRESHWATER** Salt System
- b. **FRESHWATER** koncentrerat klorineringspulver
- c. Sodium Dichloro-s-Triazinetrione (natriumdiklor eller klor)
- d. Flytande klor (natriumhypoklorit)
- e. Brominating Concentrate (ettstegs-bromgranulat).
- f. BaquaSpa® (konsultera din **BAQUASPA**-manual för instruktioner om hur denna produkt används).

**WARNING:** Använd INTE triklor-klor, brom-klor-dimetyl-hydantoin (BCDMH) eller någon typ av komprimerat brom eller klor, syra eller någon typ av desinfektionsmedel som ej rekommenderas av **WATKINS WELLNESS**.

# VATTENUNDERHÅLLSPROGRAM FÖR CALDERA-SPABAD

## FYLLA SPABADET MED VATTEN

Använd **FRESHWATER CLEAN SCREEN** förfilter för att avlägsna oönskade föroreningar såsom rost, smuts, tvättmedel och alger från fyllnadsvattnet. Upplösta metaller, koppar, järn och mangan avlägsnas också. Anvisningar medföljer **CLEAN SCREEN** Pre-Filter. Fyll alltid spabadet genom filterutrymmet. Fyll inte ditt spabad med vatten från en swimmingpool eftersom poolkemikalier skiljer sig mycket från dem som används i ett spabad och kan skada ditt spabad.

## TILLSÄTTA KEMIKALIER I VATTNET

Alla vattenkemikalier, inklusive diklorgranulat, MPS, granulerade pH-höjare eller -sänkare, granulerad total alkalitet-höjare, flytande medel mot fläckar och avlagringar samt flytande skumdämpande medel måste alltid tillsättas direkt i filterutrymmet medan jettpumpen går på högsta hastighet i minst tio minuter med locket avtaget. Använd knappen/funktionen Clean (rengör) för att tillsätta kemikalierna blandats ordentligt när de tillsätts.

## ETABLERA EN RUTIN FÖR DESINFICERINGEN

Under den första månaden efter att du köpt spabadet ska du mäta halten resterande desinfektionsmedel varje dag, så att du fastställer en standard för hur mycket desinfektionsmedel som behövs i förhållande till användningen av spabadet. Nödvändig mängd desinfektionsmedel är den mängd fritt klor som krävs för antalet användare och deras sammanlagda användningstid. Exempel: två spabadanvändare i 20 minuter varje dag skapar regelbundet krav på det desinfektionsmedel som används för att avgöra hur mycket desinfektionsmedel som ska läggas till för att få korrekta rester. Om användarbelastningen ökas drastiskt med inbjudna gäster även mängden och frekvensen av tillsatt desinfektionsmedel drastiskt.

## MANUELLT KLOR (NATRIUMDIKLOR)

Watkins Wellness rekommenderar koncentrerat klorgranulat (natriumdiklorisocyanurat) används för desinficering av vattnet. Natriumdiklorisocyanurat föredras eftersom det är helt lösligt, löser upp sig snabbt och har nästan neutralt pH. Rekommenderat FAC (Free Available Chlorine, fritt klor), d.v.s mängden tillgängligt klor som desinficerar badet, 1,0–3,0 ppm.

**Om den fria klorhalten är för låg:** Öka den fria klorhalten genom att tillsätta natriumdiklorgranulat.

**Om klorhalten är för hög:** Vänta tills den fria klorhalten sjunker, vilket sker naturligt med tiden.

**Om spabadet luktar klor:** superklorinera eller chockbehandla spabadet FAC-klor har ingen lukt medan kombinerat förbrukat klor (kloraminer) har en stark klorluk som kan elimineras genom att chocka vattnet.

**VIKTIGT:** Det finns flera typer av stabiliserat klor tillgängliga för användning i spabad och simbassänger och varje typ har sina egna specifika kemiska egenskaper. Det är extremt viktigt att den typ du väljer är speciellt avsedd för användning i spabad. Användning av en felaktig produkt, såsom triklor, som har ett mycket lågt pH-värde (2,6), löser upp sig för snabbt i hett vatten vilket leder till extremt höga klorhalter och är avsett för simbassänger av betong eller gips, **KOMMER ATT** skada ditt spabad. Användning av koncentrerat brom/klor eller ej godkänt desinfektionsmedel **KOMMER ATT** skada ditt spabad och täcks inte av den begränsade garantin.

# UTFÖRA SUPERKLORERING/ICKE-KLOR CHOCKBEHANDLING

En superklorinering varje vecka eller månad med 1,5 tesked natriumdiklorisocyanurat/950 liter eller chock 4 msk/950 liter kan krävas för ditt valda desinficeringsprogram. Om du ökar klor till 3 ppm under 24–48 timmar tar det bort överflödigt avfall och kloraminer från vattnet. Natriumdiklorisocyanurat är sex gånger starkare än MPS och kan vara lämpligare för användare som använder spabadet i mycket stor utsträckning. Använd alla jetstrålar och lämna locket av under minst 20 minuter för att låta oxideringsgasen ventileras för att förhindra skada och missfärgning på locket och dynorna efter administrering av superklorinering eller chock för ditt spabad. Denna typ av skador betraktas som kemisk vanvård och omfattas inte av den begränsade garantin.

**VIKTIGT:** Låt alltid halten fritt klor sjunka till under 3 ppm innan du använder spabadet.

**⚠ FARA:** Låt aldrig ett öppet spabad stå obevakat, särskilt inte om det finns barn i närheten!

## FRESHWATER SALT SYSTEM (TILLVAL)

**FRESHWATER**-systemet konverterar vatten och natriumklorid (salt) till ett klordesinfektionsmedel. **FRESHWATER** är kompatibelt med klorbaserade system och kemikalier. Även om systemet kräver minskat underhåll, är det inte automatiskt. Det är viktigt att användaren regelbundet testar och balanserar vattnet. En kalkhalt på **25-75 ppm** rekommenderas för att förlänga utrustningens livslängd. Se bruksanvisningen för **FRESHWATER** Salt System för ytterligare information.

## ÖVRIGA FRESHWATER- VATTENVÅRDSPRODUKTER

**FRESHWATER CLEAN SCREEN** förfilter

Freshwater **CONCENTRATED CHLORINATING GRANULES**  
(koncentrerat kloreringspulver)

**FRESHWATER** Monopersulfate (MPS), Chlorine-Free Oxidizer

**FRESHWATER** Mineral Spa Sanitizer (ej kompatibelt med

**VANISHING ACT** kalkborttagningsmedel)

Det är viktigt att följa rekommenderade användningssätt och underhållsprogram för varje produkt. Om spabadet används under en längre period, som en hel eftermiddag eller kväll, behöver extra desinfektionsmedel användas.

**VIKTIGT:** Använd endast natriumdiklorisocyanurat-granulat eller flytande klor-desinfektionsmedel.

## VANISHING ACT-ANVÄNDNING



PALATINO



MARINO



VANTO



CAPITOLO



CELIO

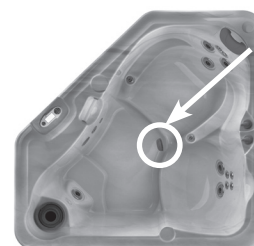

AVENTINE

### Användarinstruktioner:

1. Efter att spabadet har fyllts, använd en testremsa för att mäta vattnets hårdhet. Om kalkhalten överstiger **100 ppm**, använd **VANISHING ACT** kalkborttagning för att göra vattnet mjukare. **Rekommenderad kalkhalt: 75-150 ppm (Om FRESHWATER-systemet används måste den ligga inom 25-75 ppm).**
2. Skölj **VANISHING ACT** kalkborttagning med rinnande vatten tills vattnet klamar. När det tillförs till spabadet kan färgen förändras något, vilket kan åtgärdas lätt med klor.
3. Hitta ditt spabad ovan för att se vilket jetstrålemunstycke **VANISHING ACT** kalkborttagning ska placeras över. Använd cirkeln för att avgöra placering.
  - a. Från kontrollpanelen trycker du på knappen MODE (▲ eller ▼) tills TOOLS visas.
    - Tryck på knappen MODE (▲ or ▼) för att skrolla ner genom undermenyerna för att komma till skärmen för Vanishing Act.
    - Tryck på (+)-knappen för att aktivera **VANISHING ACT**, vilket kommer att starta jetpumpen på låg hastighet i 6 timmar.
    - Placera **VANISHING ACT** kalkborttagning bestämt över rätt jetstrålemunstycke.
  - b. Testa spabadvattnets hårdhet när jetstrålarana har stängts av, efter ungefär sex timmar.

### VIKTIGT:

- Säkerställ att vattnet är rätt balanserat och korrekt desinficerat med EPA-godkänt desinficeringsmedel innan du stiger i spabadet.
- För maximal effektivitet, säkerställ att kalkborttagaren ligger kvar på jetstrålemunstycket medan den används.
- Kalkborttagning kanske inte behövs om vattnets kalkhalt understiger eller befinner sig inom rekommenderad nivå.
- Flera kalkborttagare kan behövas om vattnets hårdhet överstiger 200 ppm.

## SPABADETS SKÖTSEL NÄR DU ÄR BORTREST

Följ nedanstående anvisningar om du kommer att vara bortrest, så att du försäkras dig om att vattenkvaliteten i spabadet upprätthålls:

### KORTA PERIODER (3–5 DAGAR)

1. Justera pH-värdet enligt anvisningarna i avsnittet Vattenkvalitet och -underhåll.
2. Desinficera vattnet med hjälp av de chockbehandlingar som också beskrivs i avsnittet om vattenkvalitet och -underhåll.
3. Lås fast locket på plats med locklåsen.
4. När du kommer tillbaka: Desinficera vattnet med hjälp av chockbehandlingarna och justera pH-värdet.

### LÅNGA PERIODER (5–14 DAGAR)

#### Innan du åker:

1. Ställ ned temperaturen på lägsta nivå minst en dag innan du ska åka. Denna inställning bör ge en vattentemperatur på cirka 27 °C.

**VIKTIGT:** Oxidationsmedel för spabadvattnet, såsom natriumdiklor (klor) bibehåller sin effektivitet mycket längre i ljummet vatten på 27 °C (80 °F) än i hett vatten 38°C–40°C (101 °F till 104 °F).

2. Justera pH-värdet efter behov. Desinficera vattnet med hjälp av chockbehandlingarna.

#### När du kommer tillbaka:

3. Desinficera vattnet med hjälp av chockbehandlingarna. Ställ in temperaturen på den ursprungliga inställningen igen. Badvattnet är säkert att använda efter att mängden resterande fritt klor har sjunkit till under 3,0 ppm.

**VIKTIGT:** Om du inte ska använda spabadet under lång tid (mer än 14 dagar) och du inte har tillgång till någon underhållsservice (eller granne) som kan hjälpa till med vattenunderhållet rekommenderas att du tömmer ut vattnet eller vinterskyddar spabadet.

### VAD DU SKA GÖRA:

- Tillsätt alla kemikalier långsamt i filterutrymmet medan du låter jetpumpen gå i tio minuter.
- Var försiktig om du använder natriumbikarbonat för att rengöra inre eller yttre plastytor.
- Använd klorgranulat eller flytande natriumhypoklorit.

**VIKTIGT: WATKINS WELLNESS** rekommenderar INTE användning av några flytande kemikaliedispenserare. Skador på spabadets kar eller andra komponenter som orsakats av flytande kemikaliedispenserare täcks inte av den begränsade garantin. Flottörer kan fastna i ett område och leda till överdesinficering eller frigöring av stora bitar med desinficeringsmedel som mycket snabbt bränner karet och locket kemiskt.

### VAD DU INTE SKA GÖRA:

- Använd pressade desinfektionsmedel.
- Använd ett desinfektionssystem av flottortyp för att få en underhållslösning för spabadet som kräver liten eller ingen arbetsinsats.
- Använd ett desinfektionsmedel som inte är avsett för spabad.
- Använd syra för simbassänger (myrsyra) för att sänka pH-värdet.
- Släng ut och/eller strö kemikalierna på vattenytan. Denna metod kan orsaka blåsbildning av karetets yta på grund av kemikaliepåverkan (kemisk vanvård).

### EXTRA VATTENUNDERHÅLL

Korrekt desinficering av och mineralbalans (pH-kontroll) i vattnet är absolut nödvändigt för ett fullständigt program för underhåll av vattnet i spabadet. Här beskrivs två andra populära vattentillsatser som kan användas om så önskas:

#### Medel som hämmar mineralavlagringar

Allteftersom vattnet avdunstar från spabadet och nytt vatten fylls på ökar halten lösta mineraler. (Minimera avdunstning genom att så mycket som möjligt ha locket på spabadet.) Badvattnet kan så småningom bli "hårt" (för hög kalkhalt) så att värmeelementet skadas genom att dess yta förkalkas. Detta problem kan minimeras genom att bibehålla rekommenderat pH-värde.

Tvål brukar normalt ansamlas och kräva vattenbyte såpass ofta att mineralavlagringar oftast inte är något problem.

Ibland kan höga järn- och kopparhalter i vattnet ge gröna eller bruna missfärgningar på spabadet. Ett medel som hämmar fläckar och avlagringar kan bidra till att minska halten av dessa metaller.

**VIKTIGT:** Brunnsvatten kan innehålla höga mineralkoncentrationer. Användning av ett vattenfilter med extra fina porer, avsett för lågt flöde (filter såsom **CLEAN SCREEN** Pre-Filter som kopplas till inflödeslängan) vid påfyllning av spabadet bidrar till att avlägsna många av de större partiklarna i vattnet. Förfilter som kopplas till inflödeslängan kan köpas hos din **CALDERA**-återförsäljare.

#### Skumdämpande medel

Vattnet i spabadet behöver bytas när tvålrester ansamlats i vattnet. Tvålen gör vanligen att badvattnet blir löddrigt när jetstrålarna används. Tvål införs i vattnet från två källor: badarnas kroppar, som har tvålrester efter dusch, och baddräkter, som innehåller tvålmedelsrester efter tvätt.

Skumdämpande medel kan undertrycka lödderbildningen men kan inte ta bort tvålen från vattnet. Tvål är mycket svårt att avlägsna från vattnet, eftersom tvål inte oxideras av någon av de kemikalier som tillsätts i spabadvattnet. Endast ozon kan oxidera tvål. Till sist blir tvålkoncentrationen i badvattnet så hög att huden på den som badar känns smutsig, och detta går inte att göra något åt. När denna situation uppstår är det dags att tömma ut vattnet ur spabadet och fylla det med nytt vatten. Beroende på hur mycket tvål som kommer i vattnet bör vattnet kunna vara i fyra månader innan det behöver bytas ut.

## VATTENTERMINOLOGI

Följande kemikalietermer används i detta avsnitt om vattenkvalitet och -underhåll. Om du förstår vad de betyder kan du lättare förstå vattenunderhållsrutinerna.

**Bromaminer:** Föreningar som bildas när brom reagerar med kväve från hudfett, urin, svett etc. Till skillnad mot kloraminer har bromaminer ingen kraftig lukt, och är effektiva desinfektionsmedel.

**Brom:** Ett halogen-desinfektionsmedel (ingår i samma grupp kemikalier som klor). Brom används ofta i form av pinnar, tabletter eller granulat.

**Kalkhalt/hårdhet:** Mängden löst kalk i spabadets vatten. Denna halt bör vara cirka 50–150 ppm. Höga kalkhalter kan orsaka grumligt vatten och kalkavlagringar. Låga kalkhalter kan skada spabadets maskinutrustning.

**Kloraminer:** Föreningar som bildas när klor reagerar med kväve från hudfett, urin, svett etc. Kloraminer kan orsaka ögonirritation och har också en kraftig lukt. Till skillnad mot bromaminer är kloraminer svagare och långsamt verkande desinfektionsmedel.

**Klor:** En effektiv desinficerande kemikalie för spabad. Watkins Wellness rekommenderar användning av klor i formen natriumdiklorgranulat. Denna typ föredras eftersom det är helt lösligt och har nästan neutralt pH.

**Klor- (eller brom-)rester:** Den mängd klor eller brom som är kvar efter att klor- eller brombehovet har mättats. Den resterande mängden är därför den mängd desinfektionsmedel som är kemiskt tillgänglig för att avdöda bakterier, virus och alger.

**Korrosion:** Gradvis förslitning av spabadets metall- och plastdelar, vanligen orsakad av kemisk påverkan. Korrosion orsakas vanligen av lågt pH eller av vatten som har TA-nivåer, kalkhalter, pH eller desinfektionsmedelshalter utanför de rekommenderade områdena.

**Halogen:** Något av följande fem grundämnen: fluor, klor, brom, jod och astat.

**MPS:** Monopersulfat är det klorfria oxidationsmedel som används tillsammans med silverjonreningssystemet **FRESHWATER**<sub>Ag+</sub>. Inte ett desinficeringsmedel.

**Salpetersyra:** Föreningen salpetersyra, en starkt frätande kemikalie, bildas som biprodukt när ozonet genereras. Salpetersyran produceras i mycket små mängder och löses snabbt upp i vattenströmmen med ozonet.

**Oxidationsmedel:** Oxidationsmedel används för att förhindra ansamling av kontaminanter, maximera desinfektionsmedlets effektivitet, minimera förekomsten av bundet klor och förbättra vattnets klarhet. Se MPS och ozon.

**Ozon:** Ozon är ett kraftfullt oxidationsmedel som produceras både i naturen och på konstgjord väg. Ozon bildar inga biprodukter, oxiderar kloraminer och ändrar inte vattnets pH-värde.

**pH:** Mättet på vattnets surhetsgrad. Rekommenderat pH för badvattnet i spabadet är 7,2–7,8. Vid pH under 7,0 (som är neutralt), är badvattnet alltför surt och kan skada värmesystemet. Vid pH över 7,8 är vattnet för alkaliskt, vilket kan resultera i grumligt vatten och kalkavlagringar på spabadets kar och värmeelementet.

**ppm:** Förkortning av "parts per million" (delar per miljon), standardmättet för kemikaliekoncentration i vatten. Detsamma som mg/L (milligram per liter).

**Reagens:** Ett kemiskt material i flytande, pulver- eller tablettform som används vid kemikalietestningen.

**Desinfektionsmedel:** Desinfektionsmedel tillsätts och hålls på rekommenderade nivåer så att badarna skyddas mot patogena organismer i badvattnet, vilka kan annars orsaka sjukdomar.

**Kalkavlagringar:** Grova kalkhaltiga avlagringar som kan sätta sig på spabadets ytor, värmeelement och rörsystem, och täppa igen filtren. Kalkavlagringar orsakas i allmänhet av mineraler i vattnet i kombination med ett högt pH. Kalkavlagringar bildas också lättare vid högre vattentemperaturer.

**Natriumhypoklorit (flytande klor/blekmedel):** Ostabiliserat (utan isocyanursyra) klor i flytande form. Väldigt effektivt, men det har väldigt högt pH och kräver syra för att hålla vattnet inom vattenparametrarna. Tillsätt aldrig syra direkt till klorret.

**Superklorering:** Kallas också för "chockbehandling". Superklorering är en procedur där betydande doser av ett lösligt desinfektionsmedel ("diklorisocyanurat" rekommenderas) tillsätts för att oxidera organiskt avfall som inte kan filtreras bort, och för att eliminera kloraminer och bromaminer.

**Total alkalitet (TA):** Mängden bikarbonater, karbonater och hydroxider i spabadets vatten. Korrekt total alkalitet är viktig för pH-kontrollen. Om TA-värdet är för högt är pH-värdet svårt att justera. Om TA-värdet är för lågt är det svårt att hålla pH-värdet på rätt nivå. Rekommenderat område för TA i badvattnet är 40–120 ppm.

# SKÖTSEL OCH UNDERHÅLL AV SPABADET

Ditt CALDERA-spabad är tillverkat av material av högsta kvalitet och hållbarhet. Trots detta är det din skötsel av spabadet och de underhållsprogram du etablerar som är mest avgörande för hur länge spabadet och dess individuella komponenter håller. Genom att utföra regelbundet underhåll och följa anvisningarna i detta avsnitt kan du lättare skydda din investering.

## INSTRUKTIONER FÖR TÖMNING OCH PÅFYLLNAD

**VIKTIGT:** Det rekommenderas INTE att du fyller på ditt spabad när omgivningstemperaturen går under 10 °C.

1. Koppla bort spabadet från strömförsörjningen genom utlösa jordfelsbrytaren på elpanelen.
2. Lokalisera spabadets avloppsventil och ta av ventillocket. Anslut inloppet på en trädgårdsslang till tömningsventilen (så att området runt spabadet inte blöts ner) och lägg slangens andra ände på ett område där vattnet kan rinna ut. Badvatten som innehåller höga halter desinfektionsmedel kan skada gräs och andra växter.
3. Öppna avloppsventilen genom att vrida på knoppen. Spabadet töms nu med hjälp av tyngdkraften.  
**VIKTIGT:** Alla CALDERA-spabad töms till botten av sugkopplingen, använd dammsugardelen av grovdammsugaren för att avlägsna det kvarvarande vattnet. Det vatten som eventuellt stannar kvar i rörsystemet eller den övriga maskinutrustningen efter tömning behöver endast avlägsnas om spabadet ska vinterskyddas.
4. Inspektera karet i spabadet efter att det är tömt och rengör efter behov. (Följ anvisningarna under Skötsel av utsidan.)
5. Stäng avloppsventilen genom att sätta på ventillocket igen.
6. Installera ett nytt filter eller rengör det befintliga med filterrengöringsmedlet.
7. Fyll på spabadet igen genom filterutrymmet med **CLEAN SCREEN** förfilter. **VIKTIGT:** Vattentemperaturen vid påfyllnad måste vara mellan 10 °C och 21 °C (50 °–70 ° F) för att undvika utlöslning av temperaturgränsskyddet.
8. Följ snabbstartsanvisningarna på sidan 15.

## PÅFYLLNAD MED KALLT VATTEN

- Om kranvattentemperaturen är under 10 °C (50 °F) kan spabadet gå till låget höggränsskydd (vilket leder till att spabadet slutar fungera). Om utlöslning vid hög gräns sker är det snabbaste sättet att omaktivera kontrollsystemet att först koppla bort strömmen till spabadet helt och hållet, sedan värma upp de två sensorerna på värmeelementets ovansida och vinylslangen (som finns i utrustningsfacket) med en hårtork i ca 10 minuter. När du tror att sensorer och värmeelementets slang har värmts upp tillräckligt, återanslut strömmen till spabadet.
- När du blandar varmt vatten med kallt kranvatten så att det överstiger 10 °C (50 ° F) under påfyllnaden kommer det också att uppnå samma resultat om detta är en möjlighet för dig.

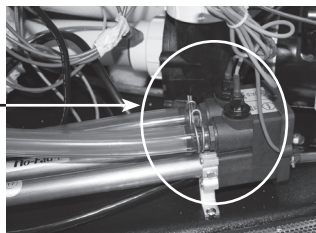

dessa kalla perioder, eftersom värmeelementet går igång oftare. Som en ytterligare försiktighetsåtgärd mot delvis frysning av vissa komponenter kan maskinutrymmet isoleras med en isoleringssats (tillgänglig från din återförsäljare). Denna isoleringssats bidrar också till att maximera spabadets energieffektivitet.

**OBS:** När det varmare vädret återkommer (cirka 16–21 °C) måste isoleringssatsen avlägsnas så att överhettning av jetpumpen förhindras.

## FÖRBEREDA SPABADET FÖR VINTERN

Om du låter spabadet stå oanvänt under en längre tid i mycket kall väderlek bör du tömma ut vattnet ur spabadet för att förbereda det för vintern, så att du undviker att vattnet fryser vid ett eventuellt strömavbrott eller fel som uppstår.

**⚠ FARA:** Använd endast propylenglykol som din antifrysätska (tillgänglig från de flesta RV- eller båtaffärer). Den är inte giftig. Använd aldrig bilkyllätska (etylenglykol) eftersom den är giftig.

**⚠ WARNING:** Underlåtelse att följa dessa anvisningar kan leda till frysskada som inte täcks av garantin. Vi rekommenderar starkt att du låter en lokal CALDERA-återförsäljare utföra denna service

1. Töm ditt spabad enligt instruktionerna för tömning och påfyllnad. Öppna vattenfallsventilen.
2. Avlägsna filterkassetten, rengör den och förvara på en torr plats. **VIKTIGT:** Dessa ytterligare instruktioner måste följas vid tömning eller vinterförberedelse av spabad i klimat där temperaturen faller under 0 °C. En 20-liters kombinerad (sugare/fläkt) våt/torrdammsugare måste användas för att effektivt avlägsna vatten som finns inuti rördningarna.
3. Anslut dammsugarslangen till våtdammsugarens sugsida. Dammsug alla öppningar enligt följande:
  - a. Jetöppningar: börja med jetstrålar högst upp och gå neråt (om sug kommer från en annan jetstråle, ska du blockera den med en stor trasa – detta gör det lättare att suga ut vatten som ansamlats i huvudröret).
  - b. Filtersuganslutningar och filterutrymmet.
  - c. Huvuddraineringsventil (det kan bli nödvändigt att täcka draineringsgallret ordentligt med en trasa när du dammsuger huvuddraineringsventilen så att vatten dräneras fullständigt från det inre rörsystemet).
4. Torka karet noga med en ren handduk.
5. Sätt på avloppslocket. **Var försiktig:** Använd endast propylenglykol som antifrysätska. Den är inte giftig. Använd aldrig bilkyllätska (etylenglykol) eftersom den är giftig.
6. Använd en tratt med lång förlängning för att hålla antifrysätska i alla stigrör, filtersuganslutningar, jetöppningar och vattenfunktionsöppningar. Lägg tillräckligt med kylätska för att försäkra tillräckligt skydd – i många fall kan du se vätska i öppningen eller så rinner den ut på ett annat ställe.
7. Stäng spabadets lock och fäst med stropparna. Täck över spabadets lock med två stora bitar plywood så att vikten från snö och is blir mer jämnt fördelad. Fäst ett plastöverdrag eller presenning över spabadets lock och ett över plywooden.
8. Sätt på luckan till maskinutrymmet om den avlägsnats.

## FÖRHINDRA FRYSNING

Ditt spabad har designats och konstruerats för att kunna användas året runt, oavsett klimat. På vissa platser kan extremt låga temperaturer (under -12°C eller 10°F) i kombination med stark blåst medföra att jetpumpen fryser delvis, även om vattnet inuti spabadet håller sig på den valda temperaturen. Energieffektiviteten hos spabadet kan också minska under

## ÖPPNINGSANVISNINGAR:

1. Avlägsna plywoodskivorna och plastöverdraget. Öppna spabadets lock genom att lossa stropparna.
2. Följ start- och påfyllningsrutinerna i bruksanvisningen i användarhandboken. Förhindra att filtren exponeras för kylarvätskan genom att inte installera dem.
3. Som en del av denna process ska du superklorera badets vatten genom att lägga till tre teskedar klor (natriumdiklorisocyanurat) per 950 liter vatten i filterutrymmet. Detta är två gånger den normala mängden klor som behövs för superklorering. Denna extra klormängd behövs för att förstöra antifrysvätskan.

**Obs!** Ett skumdämpande medel behövs eventuellt för att minska mängden skum producerad av antifrysvätskan.

4. Dränera spabadet för att avlägsna antifrysvätskan. Dränera inte vattnet på gräs eller växter på grund av dessa höga klorhalt.
5. Efter att spabadet har dränerats helt, ska du ominstallera filtret och följa start- och påfyllningsrutinerna i användarhandledningens bruksanvisning.

**VIKTIGT!** Håll alltid spabadet täckt med locket när det inte används, oavsett om det är fullt eller tomt.

## FILTERSYSTEMET

Spabadets filterlock har **INTE** konstruerats för att bära upp stora tyngder och bör inte användas som sits. I extrema fall kan locket spricka eller gå sönder. Detta anses vara felaktigt handhavande och täcks inte av garantin.

**CALDERA**-spabad är utrustade med en kassett som storleksanpassats till respektive jetpumpsystems behov.

Du bör kontrollera och rengöra slaggavskiljarkorgen och -vattenansamlingen en gång i veckan för att säkerställa korrekt filterflöde. Avlägsna löv, främmande material och skräp. Det är mycket viktigt att hålla spabadets filterkassett ren och fri från partiklar för att säkerställa korrekt vattenflöde. Ett rent filter gör att vattenmassagesystemet kan fungera som det ska och gör även att filtreringscyklerna fungerar effektivare. Beroende på hur ofta ditt spabad används rekommenderar vi rengöring av filterkassetten var fjärde vecka. Om detta inte görs kan filtret bli igentäppt och begränsa vattenflödet, vilket leder till felaktig filtrering och dålig jetfunktion.

**⚠️ WARNING:** För att minska risken för personskada får suganslutningarna (filterstigrören) i filterutrymmet **INTE** avlägsnas. Du bör inte heller sitta på filterlocket eftersom det i sällsynta fall kan spricka eller brytas sönder. Detta anses vara felaktigt handhavande och täcks inte av garantin.

## SEKUNDÄR SUGSKÄRM

I spabadets fotbrunn finns tre sekundära sugskärmar. Skärmen används som ett filter för att förhindra att smuts cirkulerar genom systemet.

**⚠️ WARNING:** Använd inte spabadet om sugskärmarna är avlägsnade.

## BORTTAGNING OCH RENGÖRING AV FILTERPATRONER (ALLA MODELLER UTOM AVENTINE)

1. Koppla bort spabadet från strömförsörjningen genom att slå AV strömmen till spabadet.
2. Avlägsna eventuella flytande partiklar/föremål från filterutrymmet.
3. Vrid filterhållarhandtaget (som sitter längst upp på filterpatronen) moturs tills hållaren kan tas av från filterstigröret.
4. Avlägsna filterhållaren, locket och patronen.

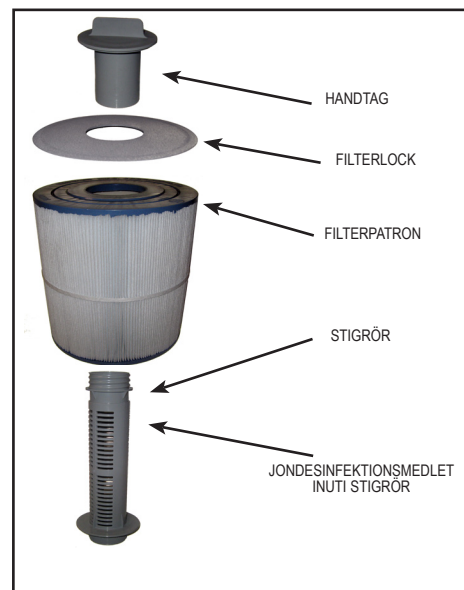

**ANM. ANGÅENDE SERVICE:** Avlägsna aldrig filterstigröret när det finns skräp i filterutrymmet. Om så sker kan skräp åka in i det inre rörsystemet och orsaka blockering. **TA ALDRIG BORT SUGANSLUTNINGARNA!**

5. Rengör alltid filtret med ett avfettningsmedel för filter, som t.ex. Filter Cleaner, för att avlägsna mineral- och fettavlagringar. Lagg helt enkelt ned filtren i avfettningsmedlet enligt anvisningarna på förpackningen, och placera sedan filtren på en ren yta och skölj dem rena med en trädgårdsslang. Roter filtren under sköljningen så att du får bort skräp som fastnat mellan filtervecken.
6. Sätt i filterkassetterna igen genom att utföra stegen för uttagning i omvänd ordning. Dra inte åt för hårt.

**⚠️ WARNING:** Använd inte spabadet med filterpatron eller filterstigrör uttagna!

## UTTAGNING OCH RENGÖRING AV FILTERPATRONERNA PÅ SPABADMODELLEN AVENTINE

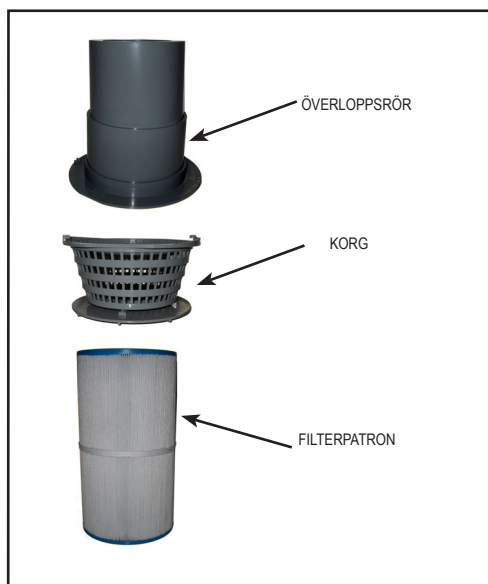

1. Stäng AV strömmen till spabadet och fortsätt enligt nedan:
2. Tryck ner filterkorgen något och frigör den genom att vrida den moturs, och dra sedan ut korgen och överloppsroret.
3. Dra försiktigt upp filterkassetten och ta ut den ur spabadet.
4. Skölj av kassetten med en trädgårdsslang. Roter och åtskilj filterveck medan du sprejar vatten för att ta bort så mycket smuts som möjligt. Låt filtret torka och leta sedan efter kalciumavsättningar (kalkavlagringar) eller oljefilm. Om du hittar dessa måste du djuprengöra din filterkassett med en lösning för rengöring av spabadfilter för att bryta ner och avlägsna mineralavsättningar och oljor.
5. Installera filtret, byt sedan ut korgen och överloppsroret genom att sätta i och rotera medurs tills de är fastlåsta på plats.

## SKÖTSEL AV SPABADETS KUDDAR

Spabadkuddarna ger årtal av komfort om de behandlas varsamt. De har placerats ovan vattennivån för att minimera blekning orsakad av det klorerade vatten och andra vattenkemikalier i spabadet. För att kuddarna ska hålla längre ska de tas av och rengöras varje gång karet i spabadet görs rent. Hudfett kan avlägsnas med en lösning av mild tvål och vatten. Skölj ALLTID kuddarna noga så att alla tvålrester avlägsnas. Om spabadet inte ska användas under en längre tid (t.ex. under semestern eller när spabadet är vinterskyddat) eller när badvattnet superklorineras, ska kuddarna tas ut tills spabadet ska användas igen.

## Ta bort och sätta tillbaka spabadets kuddar:

1. Lyft försiktigt upp ena änden av kudden från spabadets kar.
2. Fortsätt att lyfta ena änden tills alla kuddhållarna har släppt kudden.  
**VIKTIGT:** Om du bara drar kudden rakt upp och bort från fördjupningen i karet kan det i slutändan skada kudden. Denna typ av misskötsel omfattas inte av garantin.
3. Återinstallera spabadkudden genom att försiktigt böja den något så att den ena kuddhållaren kan glida in i urtaget på kuddens baksida.

4. Håll kudden något böjd och skjut in den andra kuddhållaren i urtaget på kuddens baksida.
5. När alla kuddhållare är på plats trycker du ner kudden i fördjupningen i spabadets kar.

## SKÖTSEL AV INSIDAN

### AV SPABADKARET

Ditt **CALDERA**-spabad har ett kar i akryl. Smuts och fläckar fastnar normalt inte på karetets yta. En mjuk trasa eller en nylonborste kan användas för att avlägsna smuts. De flesta hushållskemikalier kan skada spabadets kar (se detaljerad information om rengöringsmedel nedan). Skölj alltid bort allt rengöringsmedel från karet med rent vatten.

#### VIKTIGT:

1. Följande produkter är de ENDA godkända rengöringsmedlen för **CALDERA**-spabadkaret: rent vatten, **CALDERA Spa Shine** eller **Soft Scrub®**. Användning av alkohol eller andra hushållsrengöringsmedel än de som angivits här för rengöring av karet rekommenderas INTE. Rengöringsprodukter som innehåller slipmedel, såsom **Simple Green®**, **Windex®** eller **Spa Mitt**, eller lösningsmedel får INTE användas eftersom de skadar karytan. **ANVÄND ALDRIG STARKA KEMIKALIER!** Skador på karet som orsakats av starka kemikalier omfattas inte av garantin. Skölj alltid bort allt rengöringsmedel från karet med rent vatten.
2. Järn och koppar i vattnet kan missfärga karet om det inte åtgärdas. Fråga din **CALDERA**-återförsäljare om ett medel mot missfärgning och avlagringar som kan användas om vattnet i ditt spabad har hög halt av lösta mineraler. (Watkins Wellness rekommenderar **Stain & Scale Defense**.)
3. Håll samtliga rengöringsmedel utom räckhåll för barn och var försiktig när du använder dessa medel.

## SKÖTSEL AV ECOTECH-SARGEN

**ECOTECH**-sargen består av styva polymerer som kombinerar plastens hållbarhet med träets naturliga skönhet.

Du rengör enkelt ditt **ECOTECH**-sarg genom att spreja sargen med en mild lösning med tvål och vatten för att avlägsna fläckar och rester.

## SKÖTSEL AV SPABADETS LOCK

**⚠️ VARNING:** Locket är ett säkerhetsskydd som läggs på för hand, som vid datum för tillverkningen uppfyller eller överträffar alla för närvarande gällande krav i ASTM 1346-91 för lock för spabad, när det är installerat och används korrekt. Lock som är fästade felaktigt eller inte alls utgör en säkerhetsrisk.

Öppna locket helt och hållet innan spabadet används.

## SKÖTSEL AV LOCK

Locket består av spinnfärgat polyestermaterial och är en attraktiv, hållbar skumisolerad produkt. Rengöring en gång i månaden rekommenderas för att behålla utseendet och förlänga livslängden på produkten.

### Rengöra och polera vinyllocket:

1. Ta av och luta det försiktigt mot en vägg eller ett staket. Om ett locklyftningssystem är installerat ska du låta locket vara stängt och se till att det ligger tätt för att förhindra tvål från att rinna ner i spabadet.
2. Spraya locket med en trädgårdsslang för att lösgöra och skölja bort smuts och skräp.
3. Addera fyra matskedar mild tvål eller mildt diskmedel med 4 liter ljummet vatten. Rengör med en mjuk borste. Skölj ordentligt med kallt vatten och låt lufttorka. **VIKTIGT:** Låt inte polyestern torka med en tvålfilm på innan den sköljs av.
4. Skrubba lockets kanter och sidoflikar. Skölj det rent med vatten.
5. Skölj av lockets undersida med enbart vatten (inget diskmedel) och torka det rent med en torr trasa.

### VAD DU SKA GÖRA:

- Ta bort snö som samlas på locket så att kärnan av skumplast inte bryts itu på grund av snöns vikt.
- Lås lockets låsbara stroppar så att locket är fäst på plats när spabadet inte används.

### DU SKA INTE:

- Lyfta eller dra locket genom att hålla i lockets flikar eller låsbara stroppar.
- Gå, stå eller sitta på locket.
- Placera föremål av metall eller värmeöverförande föremål på locket och INTE lägga på något plasticskycke eller presenning av plast över locket, eftersom detta kan medföra att skumplastkärnan smälter. Sådan skada omfattas inte av garantin.
- Använda några andra lyftmekanismer, kemikalier eller rengöringsmedel än de som rekommenderas av Watkins Wellness eller dess auktoriserade återförsäljare eller servicerepresentant.

# SERVICEINFORMATION

## ALLMÄN INFORMATION

Ditt CALDERA-spabad har designats för många års problemfri användning. Som med alla apparater kan problem ibland uppstå som kräver expertis från en kvalificerad servicetekniker. Även om enkla reparationer som återställning av en jordfelsbrytare (RCD), en överhettningstermostat, en tryckströmbrytare eller byte av en glödlampa inte nödvändigtvis kräver att servicepersonal kontaktas, kan de vara tecken på något allvarigare problem. Sådana problem kan behöva åtgärdas av en erfaren servicetekniker. Se därför först felsökningsguiden innan du ringer för service.

**Obs!** Spara alltid originalkvittona för framtida bruk.

## JORDFELSBRYTARE (RCD) OCH ÖVERHETTNINGSTERMOSTAT

Om ditt spabad vid något tillfälle inte fungerar ska du först kontrollera spabadets strömförsörjning.

Kontrollera jordfelsbrytaren i elpanelen. Om en jordfelsbrytare har slagit ifrån återställer du den. Om det inte går att återställa den kan detta vara tecken på ett jordfel (kortslutning) i de elektriska komponenterna. Kontakta en auktoriserad servicetekniker för en fullständig diagnos.

Om det visar sig att jordfelsbrytarna inte har slagit ifrån, kontrollera propparna eller jordfelsbrytarna i elskåpet till ditt hus och se efter att huvudbrytaren för den elektriska krets som försörjer spabadet inte har slagit ifrån. Om den har gjort det är detta tecken på antingen att kretsen varit överbelastad eller på ett jordfel mellan brytarpanelen och spabadets uttag eller elpanel. Kontakta en behörig elektriker.

Om du inte hittar några fel när du kontrollerar husets huvudbrytare och spabadets jordfelsbrytare ska du kontrollera överhettningstermostaten. För att göra detta stänger du av strömmen till spabadet i 30 sekunder. Detta gör att överhettningstermostaten automatiskt återställs om den har slagit ifrån. Om spabadet går igång när du slår på strömmen igen är detta tecken på reducerat vattenflöde genom värmesystemet. Att överhettningstermostaten slår ifrån är oftast resultatet av ett eller en kombination av följande problem: 1) tilltäppta filterpatroner, 2) blockering i systemets rörsystem, 3) ej fungerande värmecirkulationspump, 4) strömmen kopplades inte bort från spabadet innan det tömdes 5) ett luftlås i rörsystemet. (Strömindikatom på framsidan av spabadets kontrollpanel blinkar också om överhettningstermostaten har slagit ifrån).

Om spabadet inte fungerar efter att jordfelsbrytaren slagit ifrån och återställts eller överhettningstermostaten återställts bör problemet överlåtas till en auktoriserad servicetekniker. Se felsökningsguiden för ytterligare serviceinformation.

## VÄRMEELEMENT OCH INTEGRERAD TRYCKSTRÖMSTÄLLARE

Watkins Wellness garanterar ovillkorligen värmeelementet mot fel som kräver att det måste bytas ut. Denna garanti varar under samma tidsperiod som anges i värmeelementets garanti. Enligt denna garanti definieras "ovillkorligen" som garantitäckning utan förbehåll, under förutsättning att komponenten har upphört att fungera på avsett sätt inom spabadsystemet. Detta innebär att förhållanden som i normala fall skulle ogiltiggöra den begränsade garantin, såsom vattenkemiskador, inte gäller för värmeelementet.

Det är viktigt att notera att värmeelementet skyddas av både värmeelementets överhettningstermostatkrets och den integrerade tryckströmställaren. Orsakerna till att värmeelementets överhettningstermostat slår ifrån har diskuterats i föregående avsnitt.

Om spabadet inte värmer och de röda och gröna lamporna blinkar, men pumpen och belysningen fungerar, kan tryckströmställaren vara öppen. Öppning av tryckströmställaren beror vanligen på ett eller en kombination av följande problem:

1. Tilltäppt filterpatron
2. Blockering med systemrörläggning
3. Strömmen kopplades inte bort från spabadet innan det tömdes
4. Ett luftlås i rörledningar
5. Cirkulationspumpen fungerar inte som den ska

När problemet har identifierats och åtgärdats sluts tryckströmställaren så att värmeelementet strömförsörjs.

## CIRKULATIONS PUMP OCH ÖVERHETTNINGSSKYDD

Cirkulationspumpen är en särskilt avsedd, vattenkyld, energieffektiv, tystgående pump som ombesörjer kontinuerlig filtrering av spabadet. Eftersom pumpen är vattenkyld, är den försedd med ett överhettningsskydd som förhindrar att pumpen skadas på grund av överhettning vid avsaknad av vatten.

Cirkulationspumpens överhettningsskydd återställs genom att man kopplar bort strömmen från spabadet och låter pumpen svalna.

Att överhettningsskyddet slår ifrån är oftast resultatet av ett eller en kombination av följande problem: 1) tilltäppt filterpatron(er), 2) blockering i systemets rörsystem, 3) strömmen kopplades inte bort från spabadet innan det tömdes eller 4) ett luftlås i rörsystemet. När problemet har identifierats och åtgärdats kan pumpens överhettningsskydd återställas så att pumpen åter kan fungera normalt.

## DIVERSE SERVICEINFORMATION

Jetpumpen är försedd med ett överhettningsskydd avsett att skydda pumpen mot överhettning. Om pumpen i ett nytt spabad stänger av sig själv är det oftast resultatet av ett eller en kombination av följande problem:

**Hög temperatur:** Under sommarmånaderna, i synnerhet i varma klimat, bidrar omgivningstemperaturen till att alltför hög temperatur kan uppstå i maskinutrymmet.

**Felaktig ledningsdragnings i hemmet:** Om spabadet inte är anslutet via en egen krets, eller om det är anslutet via en förlängningssladd, eller om ledningsdragnings i huset saknar tillräcklig kapacitet, kan pumpen få för låg spänning, och därför dra större strömstyrka och generera för stark värme. Detta leder ofta till att dvärgbrytaren löser ut om och om igen.

### VIKTIGT:

1. Om pumpen stänger av sig på grund av överhettning ska du kontrollera att maskinutrymmet har adekvat ventilation. Luftutrymmet längst ner och jetpumpsventilen i nedre vänstra hörnet får inte blockeras. Kontakta en behörig servicetekniker om din jetpump fortsätter att stängas av efter att den varit igång korta perioder.
2. **VACANZA**-spabadet är utrustat med en säkerhetssugfjäderventil som bryter fyllningen av jetpumpen om båda suganslutningarna är blockerade.

## ÅTGÄRDER SOM OGILTIGFÖRKLARAR GARANTIN

Denna begränsade garanti gäller ej om CALDERA-spabadet har installerats felaktigt, modifierats, missköts eller vanvårdats, eller om någon som inte auktoriserats av Watkins Wellness försökt utföra reparationer av spabadet. Med modifiering avses ändringar på komponenter eller rör, elkonvertering eller tillsats av icke-godkänd sanitets- eller vattenreningsanordning eller värmesystem, som bidrar till fel på komponent eller enhet eller som leder till osäker drift. Vanvård och misskötsel omfattar all drift av spabadet som inte överensstämmer med Watkins Wellness skriftliga anvisningar eller användning av spabadet på en plats som det inte designats för; specifikt: användning av spabadet på annan plats än i vanlig bostad; skada som orsakats av drift\* av spabadet utanför temperaturlintervall 1,7 °C (35 °F) och 49 °C (120 °F); skador orsakade av smutsiga, tilltäppta eller förkalkade filterkassetter; skada på spabadets yta som orsakats av användning av triklor, BCDMH, kemikalietabletter i en flottör, syra, eller några andra kemikalier eller ytreningsmedel för spabad som inte rekommenderas av Watkins Wellness; skada som orsakas genom att tillåta ej upplösta desinficeringskemikalier för spabad på spabadytan (inget ytmaterial tål denna typ av misskötsel); skada på komponenter eller spabadets yta orsakad av felaktigt underhåll av vattenkemin samt skada på spabadytan orsakad av att spabadet lämnats utan påsatt lock när det varit tomt på vatten och följaktligen exponerats för direkt solljus (detta kan orsaka skador p.g.a. solvärmen i områden med varmt klimat). Detta bedöms som misskötsel och kan göra garantin ogiltig.

\*Drift av spabadet är inte samma sak som "användning" av spabadet! Watkins Wellness rekommenderar inte att spabadet används om vattentemperaturen är högre eller lägre än temperaturområdet på spabadets kontrollpanel.

## ANSVARSRISKRVNINGAR

Watkins Wellness ska inte hållas ansvarig för avbrott i användningen av **VACANZA**-spabadet eller för andra oförutsedda eller påföljande kostnader, utgifter eller skador eller skadeståndsanspråk, vilka kan inkludera, men inte begränsas till, avlägsnandet av ett permanent däck eller annan specialanpassad fast installation. Alla underförstådda garantier ska gälla under samma tidsperiod som ovan nämnda gällande begränsade garanti. Under inga förhållanden ska Watkins Wellness eller någon av dess representanter hållas ansvarig för skada som åsamkats person eller egendom, oavsett hur sådan skada uppkommit.

## KUNDSERVICE

Om du har några som helst frågor gällande uppställningen, driften eller skötseln av ditt spabad i **VACANZA**-serien som inte besvarats i denna manual kan du kontakta din **CALDERA**-återförsäljare.

## FELSÖKNING

Tveka inte att kontakta din auktoriserade **CALDERA**-återförsäljare om du stöter på några problem. Här är några tips för att hjälpa dig att själv diagnostisera och rätta till några vanliga problem, om du så föredrar.

### FELSÖKNINGSGUIDE FÖR ALLMÄN DRIFT

Problem	Troliga orsaker	Åtgärder
Spabadet fungerar överhuvudtaget inte.	Strömavbrott/inte inkopplad Jordfelsbrytaren har utlösts	Kontrollera strömförsörjningen Återställ jordfelsbrytaren (RCD). Ring efter service om det inte går att återställa den
Spabadet blir inte varmt, jetstrålar och belysning fungerar. "====" visas på skärmen Ikonerna POWER (ström) och READY (rätt temperatur) blinkar	Tryckströmställaren är öppen men borde vara stängd  Tryckströmställaren känner av ett flöde genom uppvärmningsanordningen trots att jettpumpen är avstängd	Kontrollera om filtret är igentäppt. Tryckströmställaren återställs när vattenflödet genom värmeelementet har återetablerats. Ring efter service om uppvärmningsanordningen ofta slår ifrån.  Kontakta en auktoriserad servicetekniker.
Ikonerna READY blinkar	Kontrollsensorn är öppen eller kortsluten	Kontakta en auktoriserad servicetekniker.
Spabadet värms inte upp men jetstrålar och belysning fungerar. Skärmen visar "====". Ikonerna POWER (ström) och READY (rätt temperatur) blinkar	Tryckströmställaren är stängd men borde vara öppen	Kontakta en auktoriserad servicetekniker.
Jetstrålarna är svaga eller ojämna	Badvattennivån är för låg Igentäppta filter/suggaller igentäppta Stängda jetstrålemunstycken/stängd luftventil	Fyll på vatten Rengör filter/sugskärmar Öppna jetstrålemunstycken/luftventil
Belysningen fungerar inte	Anslutningen fungerar inte	Kontakta en godkänd servicetekniker
Skärmen visar "- - - -" (Spabadet fungerar överhuvudtaget inte.) Ikonerna POWER blinkar	Överhettningstermostaten har slagit ifrån	Koppla bort strömmen från spabadet i minst trettio sekunder för att återställa värmarens max-gräns. Om den fortsätter att lösa ut, rengör filtret, och om den ändå fortsätter att lösa ut, ring efter service.
Efter att spabadet har fyllits: en jettpump är igång, men det kommer inget vatten från någon av dess jetstrålar.	Pumpen har inte flödats ordentligt.	1. Stäng av strömmen till spabadet vid brytaren och avlägsna luckan till maskinutrymmet. 2. Lossa kopplingen högst upp på pumpen/pumparna för att släppa ut luften och dra åt kopplingen/kopplingarna för hand. 3. Slå på strömmen igen, aktivera pumpen och kontrollera att kopplingen är tillräckligt åtdragen för att förhindra läckage. Sätt tillbaka maskinutrymmesluckorna. ELLER: Tag loss och skruva tillbaka SALT-locket.

# ANVISNINGAR FÖR LUCKPANELEN

## AVLÄGSNA LUCKAN

Bilderna ska endast användas som referens (ditt spabad kan se något annorlunda ut).

1

Lokalisera och ta bort de två skruvarna frampanelens nedre hörn (på samma sida som kontrollpanelen)

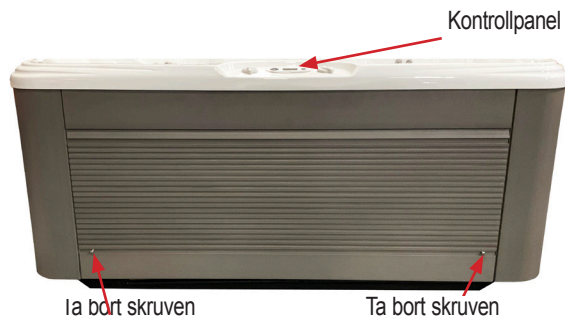

2

Lokalisera fördjupningen under panelen på ena sidan och i mitten. Placera fingrarna i fördjupningarna och dra försiktigt i panelen bort från badet med sidofördjupningen (inte med mittenfördjupningen).

Lokalisera fördjupningen på panelens andra sida och placera fingrarna i fördjupningen, samt i mittenfördjupningen. Dra bort panelen från spabadet, ställ ner den och förvara den på en sval och skuggig plats.

**OBS!** Det är möjligt att man drar panelen för långt när man lossar det första spännet, så att det andra spännet hakas loss.

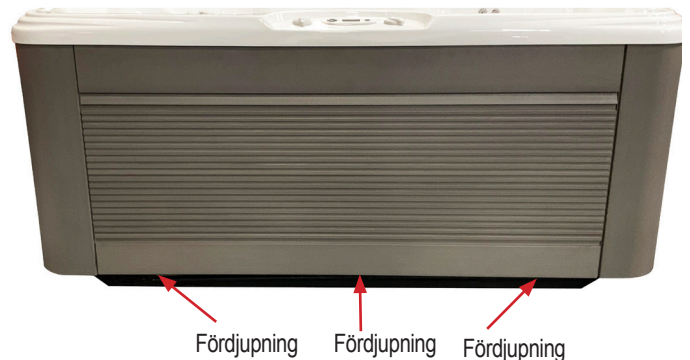

## SÄTTA TILLBAKA LUCKPANELEN

1

När du ska sätta tillbaka panelen, se figuren till höger som visar hur panelen hålls på plats.

- De 4 plastspännena på luckans baksida ska fästas i de 4 plastspännena på spabadet
- De 2 metallspännena i luckans nederkant ska fästas i de 2 metallspännena i spabadets nederkant.

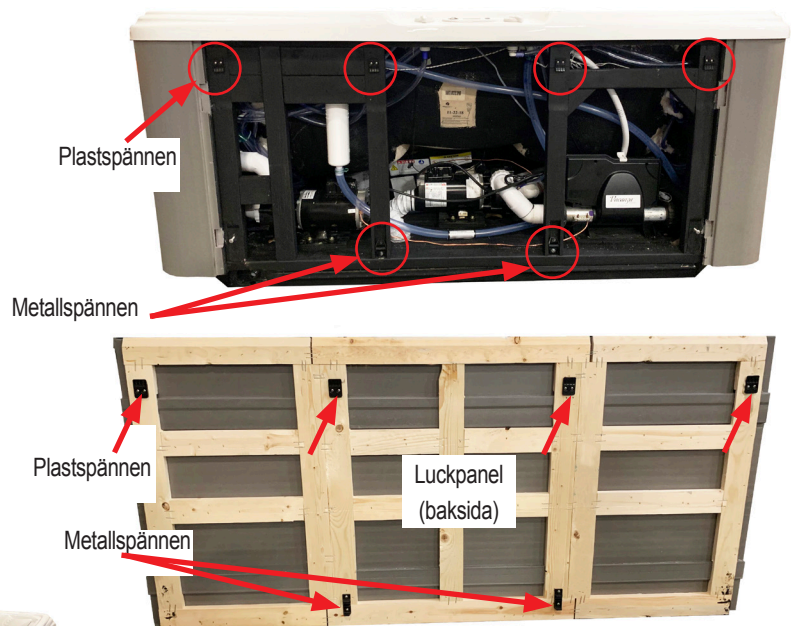

Sargens kant



2

Placera luckpanelen i läget som visas i figuren till vänster.

- Lyft luckan nedifrån medan du kontrollerar att alla 4 plastspännena på luckan passas mot de 4 plastspännena på badet, vilket kräver att luckpanelen befinner sig bakom sargens kant.
- Använd båda händerna för att trycka i området där metallspännena finns så att luckans metallspännen snäpper fast.
- Skruva tillbaka de 2 skruvarna som togs bort i steg 1 i avsnittet "Avlägsna luckan".

# SPECIFIKATIONER FÖR SPABAD I VACANZA-SERIEN

	Yta mått	Höjd	Effektiv filterarea	Värme (watt)	Vatten kapacitet	Torr vikt	Fyll vikt*	Dödvikt*	Krav avseende electricitet
<b>PALATINO</b> (Modell PLTE) 6 personer	2,3 m x 2,3 m (7'5" x 7'5")	98 cm (38,5")	6,0 m <sup>2</sup>	1 500	1 525 liter (400 gallon)	415 kg (910 lbs)	2 420 kg (5 295 lbs)	610 kg/m <sup>2</sup> 125 lbs/ft <sup>2</sup>	230 V 25 A enfas med jordfelsbrytare
<b>MARINO</b> (Modell MRNE) 6 personer	2,1 m x 2,1 m (7'0" x 7'0")	91 cm (36")	6,0 m <sup>2</sup>	1 500	1 375 liter (360 gallon)	380 kg (835 lbs)	2 235 kg (4 885 lbs)	635 kg/m <sup>2</sup> (130 lbs/ft <sup>2</sup> )	230 V 20 A enfas med jordfelsbrytare
<b>VANTO</b> (Modell VNTE) 7 personer	2,1 m x 2,1 m (7'0" x 7'0")	91 cm (36")	6,0 m <sup>2</sup>	1 500	1 425 liters (375 gallon)	385 kg (845 lbs)	2 370 kg (5 200 lbs)	685 kg/m <sup>2</sup> (140 lbs/ft <sup>2</sup> )	230 V 20 A enfas med jordfelsbrytare
<b>CAPITOLO</b> (Modell CPTE) 5 personer	2,1 m x 2,1 m (6'10" x 6'10")	84 cm (33")	2,7 m <sup>2</sup>	1 500	1 175 liters (310 gallon)	330 kg (730 lbs)	1 905 kg (4 190 lbs)	585 kg/m <sup>2</sup> (120 lbs/ft <sup>2</sup> )	230 V 16 A enfas med jordfelsbrytare
<b>CELIO</b> (Modell CELE) 3 personer	2,1 m x 1,7 m (7'0" x 5'5")	76 cm (29")	2,7 m <sup>2</sup>	1 500	825 liter (215 gallon)	290 kg (635 lbs)	1 355 kg (2 955 lbs)	515 kg/m <sup>2</sup> (105 lbs/ft <sup>2</sup> )	230 V 16 A enfas med jordfelsbrytare
<b>AVENTINE</b> (Modell AVHE) 2 personer	1,6 m x 1,6 m (5'4" x 5'4")	74 cm (29")	3,2 m <sup>2</sup>	1 500	575 liter (150 gallon)	200 kg (440 lbs)	935 kg (2 060 lbs)	585 kg/m <sup>2</sup> (120 lbs/ft <sup>2</sup> )	230 V 16 A eller 20 A enfas med jordfelsbrytare

**VAR FÖRSIKTIG:** Watkins Wellness rekommenderar att en byggnadsingenjör eller snickare rådfrågas innan spabadet placeras på ett upphöjt däck.

\* **OBSERVERA:** "Fyllvikt" och "Dödvikt" för spabadet inkluderar vikten av personerna som badar (uppskattad genomsnittlig kroppsvikt på 80 kg).





# Watkins Wellness®

*Feel good. Live well.*

©2025 Watkins Wellness. Caldera Spas är ett varumärke som tillhör Watkins Wellness och är registrerat i USA, Kanada, CTM och andra länder. BaquaSpa är ett varumärke som tillhör Arch UK Biocides, Limited Inc. Caldera är ett varumärke som tillhör Watkins Wellness och är registrerat i USA, Kanada, CTM och andra länder.

Vista, Kalifornien  
USA



\*303766.25\*

[calderaspas.com](http://calderaspas.com)

303766.25SE B (03/25)